



ResMed

ClimateLineAir™
ClimateLineAir Oxy



User guide

English | Deutsch | Français | Italiano | Español | Português
Nederlands | Svenska | Norsk | Dansk | Suomi
Eesti | Český | 简体中文 | 繁體中文 | العربية

About your ClimateLineAir

The ClimateLineAir™ is heated air tubing that delivers the desired temperature at your mask. ClimateLineAir Oxy is a variant of the ClimateLineAir that has a built-in oxygen connector to attach a supplemental oxygen supply.

When used with the HumidAir™ humidifier, ClimateLineAir heated air tubing allows you to use Climate Control. Climate Control is designed to make therapy more comfortable by enabling constant temperature and maintaining humidity.

The ClimateLineAir heated air tubing is designed for use with AirSense™ 10 / AirCurve™ 10 and Lumis™ devices. Please read this entire user guide together with your device user guide before using your ClimateLineAir heated air tubing.

Note:

- Not all types of air tubing are available in all regions.
- Lumis does not include S9 Lumis Tx.

Setup

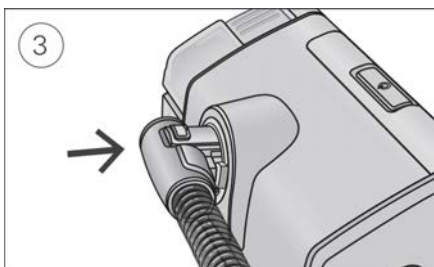
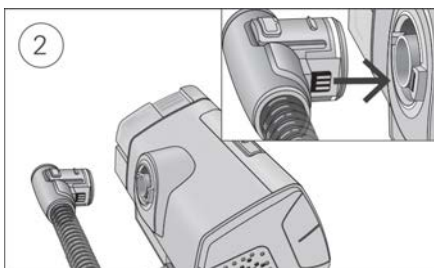

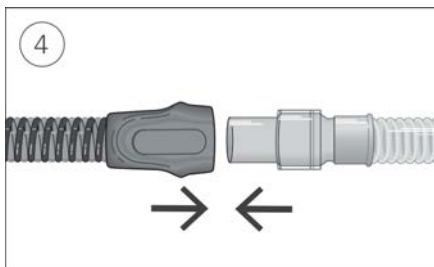

1. Make sure the device is connected and turned on.
2. Hold the cuff of the air tubing and line up the air tubing connector with the connector port.
3. Push the cuff until the connector clicks into place.
ClimateLineAir connected will briefly display on the device screen.
4. Connect the assembled mask to the free end of the air tubing.

Setup with supplemental oxygen

To set up the ClimateLineAir Oxy with supplemental oxygen, perform the steps outlined in the setup section and the following additional steps.

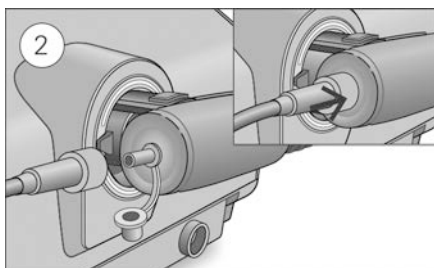
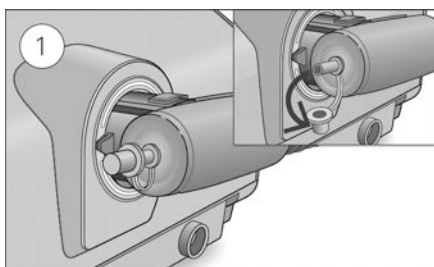

1. Remove the cap from the oxygen connector.
2. Connect the oxygen supply tubing to the oxygen connector.
Make sure it is firmly attached.

Notes:

- Before adding oxygen, familiarize yourself with the specific warnings relating to the use of supplemental oxygen. These can be found at the end of your device User Guide.

- If you use the ClimateLineAir Oxy without supplemental oxygen, make sure the cap of the oxygen connector is firmly attached.

Climate Control

Climate Control is an intelligent system that controls the humidifier and the ClimateLineAir heated air tubing to deliver constant, comfortable temperature and humidity levels during therapy.

Designed to prevent dryness of the nose and mouth, it maintains the set temperature and relative humidity while you sleep. Climate Control can be set to either Auto or Manual and is only available when both the ClimateLineAir and the HumidAir humidifier are attached.

Climate Control Auto

Climate Control Auto is the recommended and default setting. Climate Control Auto is designed to make therapy as easy as possible, so there is no need to change the temperature or humidity settings.

The Tube Temperature is set to Auto (80°F [27°C]) and Climate Control adjusts the humidifier output to maintain a constant, comfortable humidity level of 85% relative humidity while protecting against rainout (water droplets in the air tubing and mask).

Tube Temperature

In Climate Control Auto there is no need to change any settings, but if the air in the mask feels too warm or cold you can adjust the tube temperature to find what is most comfortable for you. You can set the Tube Temperature to anywhere between 60–86°F (16–30°C), or turn it off completely.

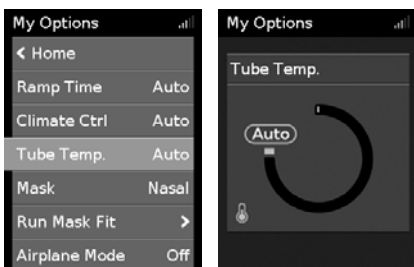

To adjust the Tube Temperature:

1. In **My Options**, turn the dial to highlight **Tube Temperature** and then press the dial.
2. Turn the dial to adjust the temperature and press the dial to save the change.

Climate Control Manual

Designed to offer you more flexibility and control over your settings, Climate Control Manual lets you adjust the temperature and humidity to the setting which is most comfortable for you.

In Climate Control Manual, the tube temperature and the humidity level can be set independently however, rainout protection is not guaranteed. If rainout does occur, first try increasing the tube temperature. If the air temperature becomes too warm and rainout continues, try decreasing the humidity.

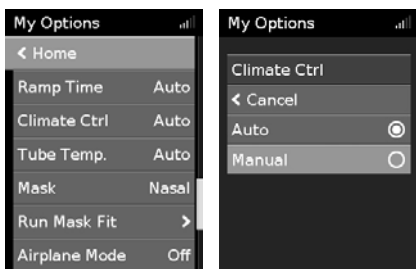

To change to Climate Control Manual:

1. In **My Options**, turn the dial to highlight **Climate Ctrl** and then press the dial.
2. Turn the dial to select **Manual** and press the dial to save the change.

Humidity Level

The humidifier moistens the air and is designed to make therapy more comfortable. If you are getting a dry nose or mouth, turn up the humidity. If you are getting any moisture in your mask, turn down the humidity.

You can set the Humidity Level to Off or between 1 and 8, where 1 is the lowest humidity setting and 8 is the highest humidity setting.

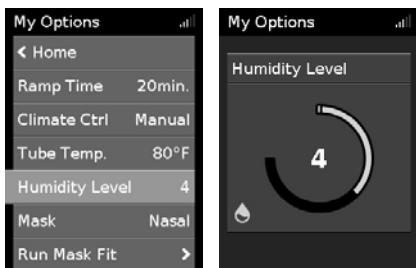

To adjust the Humidity Level:

1. In **My Options**, turn the dial to highlight **Humidity Level** and then press the dial.
2. Turn the dial to adjust the humidity level and press the dial to save the change.

If you have been using Climate Control Manual and want to return to Climate Control Auto, follow the instructions below.

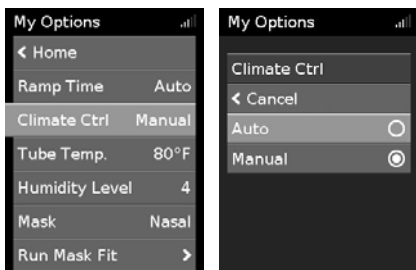

To change to Climate Control Auto:

1. In **My Options**, turn the dial to highlight **Climate Ctrl** and then press the dial.
2. Turn the dial to select **Auto** and then press the dial to save the change.

It is important that you regularly clean your air tubing to make sure you receive optimal therapy. The following sections will help you with disconnecting, cleaning, checking and reconnecting your air tubing.

Disconnecting

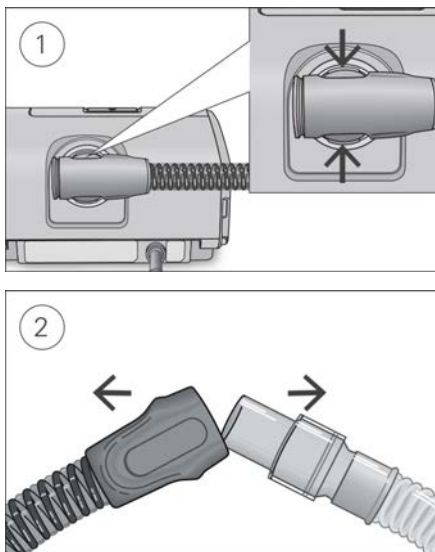

1. Hold the cuff of the air tubing, apply gentle pressure to the release buttons and pull it away from the device.
2. Hold both the cuff of the air tubing and the swivel of the mask, then gently pull apart.

Note: Only hold and pull the cuff of the air tubing. Do not hold or pull the tubing itself as it may cause damage.

Cleaning

You should clean the air tubing weekly as described.

1. Wash the air tubing in warm water using mild detergent. Do not wash in a dishwasher or washing machine.
2. Rinse the air tubing thoroughly and allow to dry, out of direct sunlight and/or heat.

Checking

You should regularly check the air tubing for any damage. If there are any holes, tears or cracks you should replace it.

Reconnecting the air tubing

When the air tubing is dry, you can reconnect it to the device.

1. Connect the air tubing firmly to the air outlet located on the rear of the device.
2. Connect the free end of the air tubing firmly onto the assembled mask.

Troubleshooting

If you have any problems, refer to the troubleshooting section of your device user guide or www.resmed.com.

Note: For any serious incidents that occur in relation to this device, these should be reported to ResMed and the competent authority in your country.

Technical specifications

Environmental conditions

Operating temperature:	+41°F to +95°F (+5°C to +35°C) Note: The air flow for breathing produced by this therapy device can be higher than the temperature of the room. Under extreme ambient temperature conditions (104°F/40°C) the device remains safe.
Operating humidity:	10 to 95% relative humidity, non-condensing
Operating altitude:	Sea level to 8,500' (2,591 m); air pressure range 1013 hPa to 738 hPa
Storage and transport temperature:	-4°F to +140°F (-20°C to +60°C)
Storage and transport humidity:	5 to 95% relative humidity, non-condensing

Electromagnetic compatibility / Air tubing resistance to flow and compliance values

Refer to the device User Guide.

Temperature

Temperature range:	+60 to +86°F (+16 to +30°C)
Cut-out:	+106°F (+41°C)

Operating pressure range

Maximum recommended pressure	30 cm H ₂ O (30 hPa)
------------------------------	---------------------------------

Physical

Air tubing	Material	Length	Inner diameter
ClimateLineAir	Flexible plastic and electrical components	6'6" (2 m)	0.6" (15 mm)
ClimateLineAir Oxy	Flexible plastic and electrical components	6'4" (1.9 m)	0.75" (19 mm)

Design life

Air tubing: Standard, SlimLine, ClimateLineAir, ClimateLineAir Oxy 6 months

Symbols

The following symbols may appear on the product or packaging.

 Manufacturer.  European Authorized Representative.  Catalog number.  Batch code.

Rx Only Prescription only (In the US, Federal law restricts these devices to sale by or on the order of a physician).

 Humidity limitation.  Temperature limitation.

 Atmospheric pressure limitation.  China pollution control logo 1.  China pollution control logo 2.

 Importer.  Medical device.

See symbols glossary at ResMed.com/symbols.



Environmental information

This device should be disposed of separately, not as unsorted municipal waste. To dispose of your device, you should use appropriate collection, reuse and recycling systems available in your region. The use of these collection, reuse and recycling systems is designed to reduce pressure on natural resources and prevent hazardous substances from damaging the environment.

If you need information on these disposal systems, please contact your local waste administration. The crossed-bin symbol invites you to use these disposal systems. If you require information on collection and disposal of your ResMed device please contact your ResMed office, local distributor or go to www.resmed.com/environment.

Limited warranty

Refer to your device user guide.

Infos zu Ihrem ClimateLineAir

Der ClimateLineAir™ ist ein beheizter Atemschlauch, der die gewünschte Temperatur an Ihrer Maske bereitstellt. Der ClimateLineAir Oxy ist eine Variante des ClimateLineAir mit einem eingebauten Sauerstoffanschluss, über den zusätzlicher Sauerstoff verabreicht werden kann.

In Kombination mit dem HumidAir™ Befeuchter ermöglicht Ihnen der beheizte Atemschlauch ClimateLineAir die Verwendung der Climate Control. Climate Control ist dafür ausgelegt, die Therapie angenehmer zu machen, indem Temperatur und Feuchtigkeit stabilisiert werden.

Der beheizbare Atemschlauch ClimateLineAir wurde für die Verwendung mit AirSense™ 10 / AirCurve™ 10 und Lumis™ Geräten entwickelt. Bitte lesen Sie vor dem Gebrauch ihres beheizbaren Atemschlauchs ClimateLineAir diese gesamte Gebrauchsanweisung sowie die Gebrauchsanweisung Ihres Geräts durch.

Hinweise:

- Nicht alle Typen von Atemschläuchen sind in allen Regionen erhältlich.
- Lumis beinhaltet nicht S9 Lumis Tx.

Setup Ihres ClimateLineAir

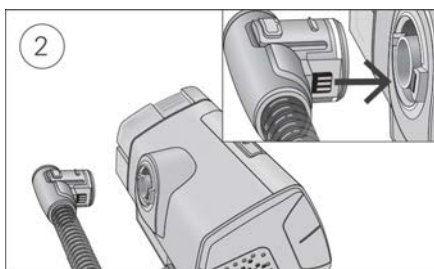

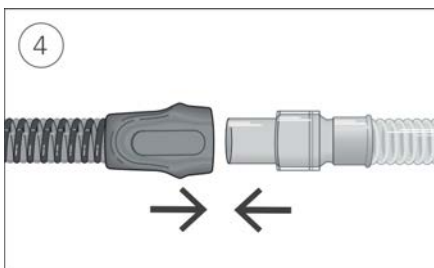
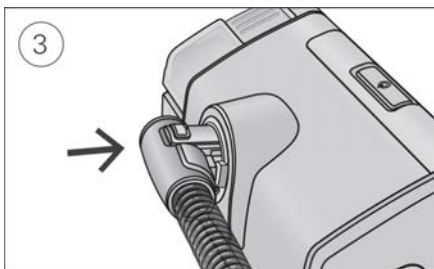

1. Vergewissern Sie sich, dass das Gerät angeschlossen und eingeschaltet ist.
2. Halten Sie die Muffe des Atemschlauchs fest und richten Sie den Anschluss des Atemschlauchs in einer Linie zur Anschlussbuchse aus.
3. Drücken Sie die Manschette, bis der Anschluss einrastet. Auf der Anzeige wird kurz **ClimateLineAir angeschlossen** angezeigt.
4. Verbinden Sie nun das zusammengesetzte Maskensystem mit dem freien Ende des Atemschlauches.

Setup mit zusätzlichem Sauerstoff

Um den ClimateLineAir Oxy mit zusätzlichem Sauerstoff einzurichten, befolgen Sie die im Abschnitt „Setup“ beschriebenen Schritte sowie die nachstehenden zusätzlichen Schritte.

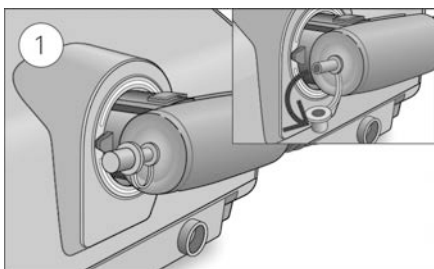

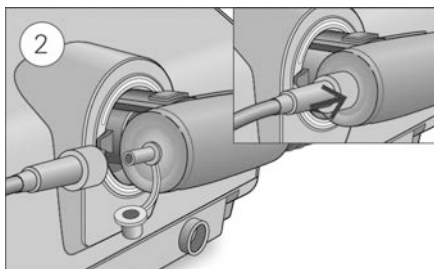

1. Nehmen Sie den Deckel vom Sauerstoffanschluss ab.
2. Verbinden Sie den Sauerstoff-Zufuhrschlauch mit dem Sauerstoffanschluss.
Achten Sie darauf, dass er fest sitzt.

Hinweise:

- Machen Sie sich vor der zusätzlichen Sauerstoffgabe mit den dafür geltenden speziellen Warnungen vertraut. Diese sind am Ende der Gebrauchsanweisung für Ihr Gerät aufgeführt.
- Falls Sie den ClimateLineAir Oxy ohne zusätzlichen Sauerstoff verwenden, achten Sie unbedingt darauf, dass der Deckel fest auf dem Sauerstoffanschluss angebracht ist.

Climate Control

Climate Control ist ein intelligentes System, das sicherstellt, dass der Befeuchter und der beheizte Atemschlauch ClimateLineAir während der Behandlung laufend angenehme Temperatur- und Befeuchtungsniveaus halten.

Es soll Trockenheit von Nase und Mund verhindern und behält die eingestellte Temperatur und relative Luftfeuchtigkeit bei, während Sie schlafen. Climate Control kann auf Auto oder Manuell gestellt werden und steht nur bei angeschlossenem ClimateLineAir und HumidAir Befeuchter zur Verfügung.

Climate Control Auto

Die empfohlene Einstellung (Voreinstellung) für Climate Control ist der Auto-Modus. Der Auto-Modus der Climate Control ist dafür vorgesehen, die Therapie so einfach wie möglich zu gestalten, weil keine Änderungen an den Temperatur- und Feuchtigkeitseinstellungen erforderlich sind.

Die Schlauchtemperatur ist auf „Auto“ (27 °C) eingestellt, und Climate Control nimmt eine automatische Korrektur der Befeuchtungsausgabe vor, um ein konstantes angenehmes Befeuchtungsniveau von 85 % relativer Luftfeuchtigkeit aufrechtzuerhalten, während es gleichzeitig vor Bildung von Kondenswasser (Wassertröpfchen in Atemschlauch und Maske) schützt.

Schlauchtemperatur

Beim Auto-Modus der Climate Control müssen Sie keine Einstellungen vornehmen. Sie können aber die Schlauchtemperatur nach Ihrem eigenen Komfortempfinden justieren, wenn sich die Luft in der Maske zu warm oder zu kalt anfühlt. Sie können die Schlauchtemperatur zwischen 16 °C und 30 °C einstellen oder ganz abstellen.



So korrigieren Sie die Schlauchtemperatur:

1. Drehen Sie den Bedienregler in **Meine Optionen** so, dass **Temperatur** hervorgehoben ist, und drücken Sie dann den Bedienregler.
2. Drehen Sie den Bedienregler zur Korrektur der Temperatur und drücken Sie ihn anschließend, um die Änderung zu speichern.

Climate Control Manuell

Der manuelle Modus der Climate Control bietet mehr Flexibilität und Kontrolle Ihrer Einstellungen, indem Sie Temperatur und Befeuchtung selbst auf die für Sie angenehmsten Werte einstellen können.

Im manuellen Modus von Climate Control können Schlauchtemperatur und Befeuchtungsniveau individuell eingestellt werden, jedoch ist kein Schutz vor Kondenswasser garantiert. Versuchen Sie bei Auftreten von Kondenswasser zunächst, die Schlauchtemperatur zu erhöhen. Wenn die Lufttemperatur zu warm wird und weiterhin Kondenswasser auftritt, versuchen Sie, die Feuchtigkeit zu senken.

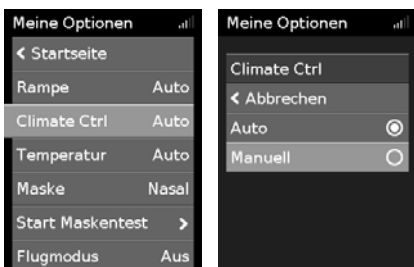

So wechseln Sie in den Modus Climate Control Manuell:

1. Drehen Sie den Bedienregler in **Meine Optionen** so, dass **Climate Ctrl** hervorgehoben ist, und drücken Sie dann den Bedienregler.
2. Drehen Sie den Bedienregler zur Auswahl von **Manuell** und drücken Sie ihn anschließend, um die Änderung zu speichern.

Befeuchtungsniveau

Der Befeuchter soll die Therapie komfortabler gestalten. Wenn sich Ihre Nase oder Ihr Mund trocken anfühlt, sollten Sie ein höheres Befeuchtungsniveau einstellen. Wenn sich Kondensat in der Maske bildet, sollten Sie ein niedrigeres Befeuchtungsniveau einstellen.

Sie können die Befeuchtung ausschalten oder auf ein Niveau zwischen 1 und 8 einstellen, wobei 1 die niedrigste Befeuchtungseinstellung und 8 die höchste Befeuchtungseinstellung ist.



Befeuchtungsniveau einstellen:

1. Drehen Sie in **Meine Optionen** den Bedienregler auf **Bef. niveau** und drücken Sie anschließend auf den Bedienregler.
2. Drehen Sie den Bedienregler auf die gewünschte Einstellung für das Befeuchtungsniveau und drücken Sie anschließend auf den Bedienregler, um die Änderung zu speichern.

Wenn Sie Climate Control bisher im manuellen Modus verwendet haben, und nun wieder den Auto-Modus einstellen möchten, folgen Sie der nachstehenden Anleitung.



So wechseln Sie in den Modus Climate Control Auto:

1. Drehen Sie den Bedienregler in **Meine Optionen** so, dass **Climate Ctrl** hervorgehoben ist, und drücken Sie dann den Bedienregler.
2. Drehen Sie den Bedienregler zur Auswahl von **Auto** und drücken Sie ihn anschließend, um die Änderung zu speichern.

Pflege Ihres ClimateLineAir

Es ist wichtig, dass Sie Ihren Atemschlauch regelmäßig reinigen, um sicherzustellen, dass Sie eine optimale Therapie erhalten. Die folgenden Abschnitte enthalten hilfreiche Hinweise zum Abnehmen, Reinigen, Überprüfen und Wiederanschießen Ihres Atemschlauchs.

Abnehmen

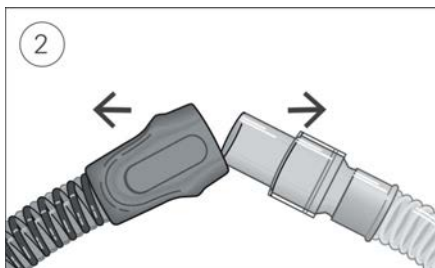
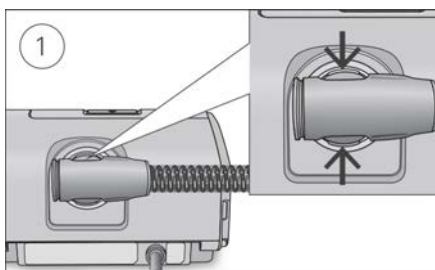

1. Halten Sie die Manschette des Atemschlauchs fest, drücken Sie vorsichtig auf die Freigabetasten und ziehen Sie den Atemschlauch vom Gerät ab.
2. Halten Sie die Muffe des Atemschlauches und das Kniegelenk der Maske fest und ziehen Sie beide Teile vorsichtig auseinander.

Hinweis: Verwenden Sie nur zum Festhalten und Abziehen des Atemschlauchs die Manschette, und nicht den Atemschlauch selbst, da dieser dadurch beschädigt werden könnte.

Reinigung

Sie sollten den Atemschlauch jede Woche wie beschrieben reinigen.

1. Waschen Sie den Atemschlauch in warmem Wasser mit einem milden Reinigungsmittel.
Diese Teile dürfen nicht in der Wasch- oder Spülmaschine gewaschen werden.
2. Spülen Sie den Atemschlauch gut ab und lassen Sie ihn vor direktem Sonnenlicht und/oder Wärme geschützt trocknen.

Überprüfung

Sie sollten den Atemschlauch regelmäßig auf Beschädigungen überprüfen. Wenn Löcher oder Risse vorhanden sind, sollten Sie ihn austauschen.

Atemschlauch anschliessen

Wenn der Atemschlauch trocken ist, können Sie ihn wieder an das Gerät anschließen.

1. Verbinden Sie den Atemschlauch fest mit dem Luftauslass auf der hinteren Seite des Gerätes.
2. Verbinden Sie nun das Maskensystem mit dem freien Ende des Atemschlauches.

Fehlersuche

Bei Problemen sehen Sie im Abschnitt zur Fehlerbehebung in der Gebrauchsanweisung Ihres Geräts nach oder auf www.resmed.com.

Hinweis: Schwerwiegende Vorfälle im Zusammenhang mit diesem Gerät müssen ResMed und den zuständigen Behörden in Ihrem Land gemeldet werden.

Technische Spezifikationen

Umgebungsbedingungen

Betriebstemperatur:	+5 °C bis +35 °C Hinweis: Die Temperatur des Atemluftstroms, den dieses Therapiegerät erzeugt, kann über der Raumtemperatur liegen. Das Gerät bleibt auch unter extremen Umgebungsbedingungen (40 °C) sicher.
Betriebsluftfeuchtigkeit:	10 bis 95% relative Luftfeuchtigkeit ohne Kondensation
Betriebshöhe:	Meeresspiegel bis 2,591 m; Luftdruckbereich 1,013 hPa bis 738 hPa
Lagerungs- und Transporttemperaturen:	-20 °C bis +60 °C
Lagerungs- und Transportfeuchtigkeit:	5 bis 95% relative Luftfeuchtigkeit ohne Kondensation

Elektromagnetische Verträglichkeit / Atemschlauchwiderstand auf Flow und Compliance

Siehe die Gebrauchsanweisung des Geräts.

Temperatur

Temperaturbereich:	+16 bis +30 °C
Abschaltung:	+41 °C

Betriebsdruckbereich

Maximaler empfohlener Druck	30 cm H ₂ O (30 hPa)
-----------------------------	---------------------------------

Technische Daten

Atemschlauch	Material	Länge	Innendurchmesser
ClimateLineAir	Flexible Kunststoff- und elektrische Komponenten	2 m	15 mm
ClimateLineAir Oxy	Flexible Kunststoff- und elektrische Komponenten	1,9 m	19 mm

Lebensdauer

Atemschlauch: Standard, SlimLine, ClimateLineAir, ClimateLineAir Oxy	6 Monate
--	----------

Symbole







Die folgenden Symbole erscheinen eventuell auf dem Produkt oder der Verpackung.

 Hersteller.  Bevollmächtigter in Europa.

 Artikelnummer.  Chargencode.

Rx Only Verschreibungspflichtig. (In den USA dürfen diese Geräte laut Bundesgesetz nur von einem Arzt oder aufgrund einer ärztlichen Verschreibung erworben werden.)

 Luftfeuchtigkeitsbereich.  Temperaturbereich.

 Begrenzung des Atmosphärendrucks.  Chinesisches
Umweltschutzlogo 1.   Chinesisches
Umweltschutzlogo 2.  Importeur.  Medizinprodukt.

Siehe Symbolglossar unter ResMed.com/symbols.



Umweltinformationen

Das Produkt darf nicht als Hausmüll, sondern muss separat entsorgt werden. Lassen Sie das Gerät von einem entsprechenden Entsorgungs- oder Wiederverwertungs- bzw. Recyclingunternehmen in Ihrer Region entsorgen. Wirksame Entsorgung entlastet natürliche Ressourcen und verhindert, dass gefährliche Substanzen in die Umwelt gelangen.

Weitere Informationen zu diesen Entsorgungsmöglichkeiten erhalten Sie von Ihrer örtlichen Müllabfuhr. Die durchgestrichene Mülltonne weist auf diese Entsorgungsmöglichkeiten hin. Wenn Sie Informationen zur Entsorgung Ihres ResMed-Gerätes wünschen, wenden Sie sich bitte an Ihre ResMed-Geschäftsstelle, Ihren Fachhändler oder besuchen Sie die ResMed-Website unter www.resmed.com/environment.

Beschränkte Gewährleistung

Siehe Gebrauchsanweisung für Ihr Gerät.

À propos de votre ClimateLineAir

Le ClimateLineAir™ est un circuit respiratoire chauffant qui donne la température souhaitée à votre masque. Le ClimateLineAir Oxy est une variante du ClimateLineAir qui est doté d'un raccord d'oxygène incorporé pour brancher une adjonction d'oxygène supplémentaire.

Lorsqu'il est utilisé avec l'humidificateur HumidAir™, le circuit respiratoire chauffant ClimateLineAir vous permet d'utiliser Climate Control. Climate Control est conçu pour rendre le traitement plus confortable en assurant une température constante et en maintenant l'humidité.

Le circuit respiratoire chauffant ClimateLineAir est conçu pour être utilisé avec les appareils AirSense™ 10 / AirCurve™ 10 et Lumis™. Veuillez lire l'intégralité de ce manuel utilisateur conjointement avec le manuel utilisateur de votre appareil avant d'utiliser votre circuit respiratoire chauffant ClimateLineAir.

Remarques :

- Certains de ces types de circuit respiratoires ne sont pas disponibles dans toutes les régions.
- Lumis ne comprend pas S9 Lumis Tx.

Configuration de ClimateLineAir

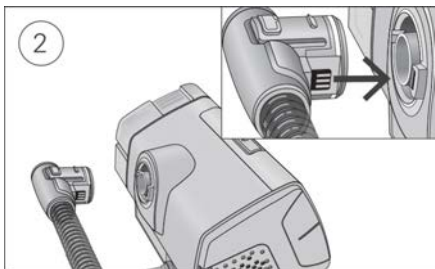

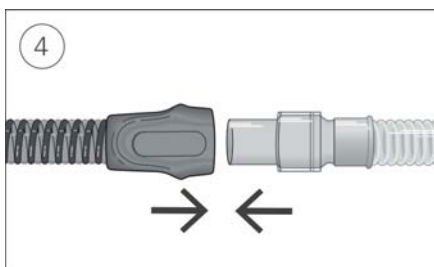
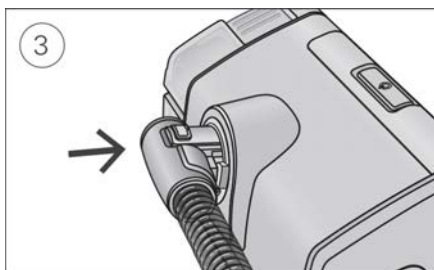

1. Vérifiez que l'appareil est connecté et activé.
2. Tenez le raccord du circuit respiratoire et alignez le connecteur du circuit respiratoire sur le port de connexion.
3. Poussez le raccord jusqu'à ce que le connecteur s'enclenche en place.
ClimateLineAir connecté s'affichera brièvement sur l'écran de l'appareil.
4. Raccordez le masque assemblé à l'extrémité libre du circuit respiratoire.

Configuration avec adjonction d'oxygène

Pour configurer le ClimateLineAir Oxy avec une adjonction d'oxygène, exécutez les étapes décrites dans la section de configuration ainsi que les étapes supplémentaires suivantes.

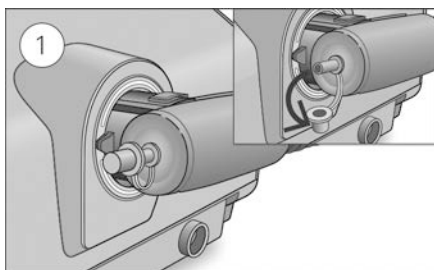

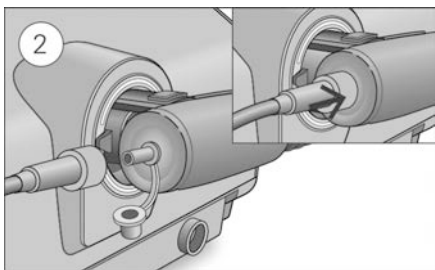

1. Retirez le bouchon du raccord d'oxygène.
2. Branchez la tubulure d'alimentation en oxygène au raccord d'oxygène.
Vérifiez qu'elle est fermement connectée.

Remarques :

- Avant d'ajouter l'oxygène, familiarisez-vous avec les avertissements spécifiques à l'utilisation d'adjonction d'oxygène. Vous pouvez les trouver à la fin du guide d'utilisation de votre appareil.
- Si vous utilisez le ClimateLineAir Oxy sans adjonction d'oxygène, veillez à ce que le bouchon du raccord d'oxygène soit fermement fixé.

Climate Control

Climate Control est un système intelligent qui contrôle l'humidificateur et le circuit respiratoire ClimateLineAir pour fournir des niveaux confortables et constants de température et d'humidité pendant le traitement.

Conçu pour éviter la sécheresse du nez et de la bouche, il maintient la température et l'humidité relative définies pendant que vous dormez. Climate Control peut être réglé sur Auto ou Manuel et est disponible uniquement lorsque le ClimateLineAir et l'humidificateur HumidAir sont raccordés.

Climate Control Auto

Climate Control Auto est le réglage recommandé par défaut. Climate Control Auto est conçu pour faciliter autant que possible le traitement, et élimine le besoin d'avoir à modifier les réglages de température ou d'humidité.

La température du circuit est réglée sur Auto (27 °C) et Climate Control ajuste automatiquement la sortie de l'humidificateur pour maintenir un niveau d'humidité confortable et constant à 85 % d'humidité relative, tout en assurant une protection contre la condensation (gouttelettes d'eau dans le circuit respiratoire et le masque).

Température du circuit

En mode Climate Control Auto, il n'y a besoin de modifier aucun réglage, mais si l'air dans le masque devient trop chaud ou trop froid, vous pouvez ajuster la température pour trouver celle qui est la plus confortable pour vous. Vous pouvez régler la température du circuit sur n'importe quelle valeur entre 16 °C et 30 °C ou la désactiver totalement.



Pour ajuster la température du circuit :

1. Dans **Mes options**, tournez la molette pour mettre en évidence **Temp. du circuit** puis appuyez sur la molette.
2. Tournez la molette pour ajuster la température puis appuyez sur la molette pour enregistrer le changement.

Climate Control Manuel

Conçu pour vous offrir plus de souplesse et de contrôle sur vos réglages, Climate Control Manuel vous permet d'ajuster la température et l'humidité en choisissant le réglage le plus confortable pour vous.

Dans Climate Control Manuel, la température du circuit et le niveau d'humidité peuvent être réglés indépendamment ; toutefois une protection anti-condensation n'est pas garantie. En cas de condensation, essayez d'abord d'augmenter la température du circuit. Si la température devient trop élevée et que la condensation persiste, essayez de diminuer l'humidité.

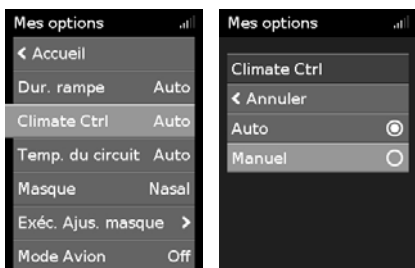

Pour passer à Climate Control Manuel :

1. Dans **Mes options**, tournez la molette pour mettre en évidence **Climate Ctrl** puis appuyez sur la molette.
2. Tournez la molette pour sélectionner **Manuel** puis appuyez sur la molette pour enregistrer le changement.

Niveau d'humidité

L'humidificateur humecte l'air et est conçu pour rendre le traitement plus confortable. Si vous commencez à ressentir une sécheresse du nez ou de la bouche, augmentez l'humidité. Si de l'humidité pénètre dans votre masque, baissez l'humidité.

Vous pouvez régler le niveau d'humidité sur Off ou entre 1 et 8, où 1 est le réglage le plus bas et 8 est le réglage le plus élevé de l'humidité.



Pour ajuster le niveau d'humidité :

1. Dans **Mes options**, tournez la molette pour mettre en évidence **Niv. d'Humidité** puis appuyez sur la molette.
2. Tournez la molette pour ajuster le niveau d'humidité et appuyez sur la molette pour enregistrer le changement.

Si vous avez utilisé Climate Control Manuel et souhaitez revenir à Climate Control Auto, suivez les instructions ci-dessous.



Pour passer à Climate Control Auto :

1. Dans **Mes options**, tournez la molette pour mettre en évidence **Climate Ctrl** puis appuyez sur la molette.
2. Tournez la molette pour sélectionner **Auto** puis appuyez sur la molette pour enregistrer le changement.

Entretien de votre ClimateLineAir

Il est important que vous nettoyez régulièrement votre circuit respiratoire pour assurer un traitement optimal. Les sections suivantes vous aideront avec le démontage, le nettoyage, la vérification et le remontage de votre circuit respiratoire.

Déconnexion

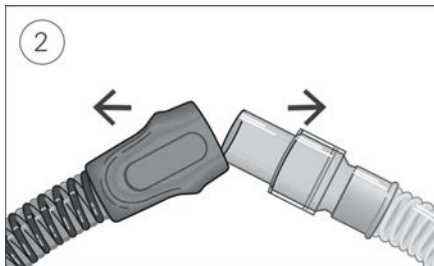
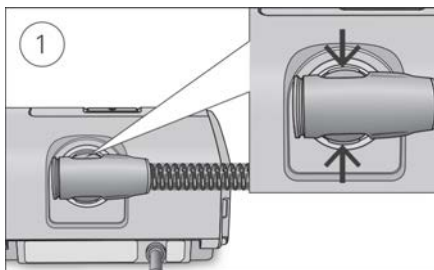

1. Tenez le raccord du circuit respiratoire, appliquez une pression douce pour libérer les boutons et éloignez-le doucement de l'appareil.
2. Tenez le raccord du circuit respiratoire et la partie pivotante du masque, puis séparez-les doucement.

Remarque : Tenez et tirez uniquement le raccord du circuit respiratoire. Ne tenez pas ni tirez le circuit lui-même sous risque de l'endommager.

Nettoyage

Nettoyez le circuit respiratoire hebdomadairement de la manière décrite.

1. Nettoyez le circuit respiratoire à l'eau tiède avec un détergent doux.
Ne lavez pas le circuit respiratoire dans une machine à laver ou dans un lave-vaisselle.
2. Rincez soigneusement le circuit respiratoire et laissez-le sécher à l'abri de la lumière directe du soleil et/ou de la chaleur.

Vérification

Vous devez vérifier régulièrement que le circuit respiratoire n'est pas endommagé. Vous devez le remplacer s'il présente des trous, déchirures ou fissures.

Reconnexion du circuit respiratoire

Lorsque le circuit respiratoire est sec, vous pouvez le reconnecter à l'appareil.

1. Raccordez fermement le circuit respiratoire à la sortie d'air à l'arrière de l'appareil.
2. Raccordez l'extrémité libre du circuit respiratoire fermement sur le masque assemblé.

Dépannage

En cas de problèmes, consultez la section dépannage ou votre manuel utilisateur de l'appareil ou www.resmed.com.

Remarque : tous les incidents graves impliquant cet appareil doivent être signalés à ResMed et à l'organisme compétent dans votre pays.

Caractéristiques techniques

Conditions ambiantes

Température de fonctionnement :	de +5 °C à +35 °C Remarque : La température du débit d'air produit par cet appareil de traitement peut être supérieure à la température ambiante. L'appareil reste sans danger même lorsqu'il est exposé à des conditions de température ambiante excessive (40 °C).
Humidité de fonctionnement :	de 10 % à 95 % d'humidité relative (sans condensation)
Altitude de fonctionnement :	du niveau de la mer à 2 591 m ; plage de la pression atmosphérique de 1 013 hPa à 738 hPa
Température de stockage et de transport :	de -20 °C à +60 °C
Humidité de stockage et de transport :	de 5 % à 95 % d'humidité relative (sans condensation)

Compatibilité électromagnétique / Valeurs de résistance au débit et compliance du circuit respiratoire

Consultez le manuel utilisateur de l'appareil.

Température

Plage de températures : de +16 °C à +30 °C

Température d'arrêt : +41 °C

Plage de pression de fonctionnement

Pression maximale recommandée 30 cm H₂O (30 hPa)

Physiques





Circuit respiratoire	Matériau	Longueur	Diamètre interne
ClimateLineAir	Plastique souple et composants électriques	2 m	15 mm
ClimateLineAir Oxy	Plastique souple et composants électriques	1,9 m	19 mm

Durée de vie nominale

Circuit respiratoire : Standard, SlimLine, ClimateLineAir, ClimateLineAir Oxy 6 mois





Symboles

Les symboles suivants peuvent figurer sur le produit ou sur son emballage.

 Fabricant.  Représentant autorisé dans l'Union européenne.  No de réf. catalogue.  Code du lot.

Rx Only Sur ordonnance uniquement (Selon la loi fédérale américaine, ces appareils ne peuvent être vendus aux États-Unis que par un médecin ou sur ordonnance médicale).

 Limite d'humidité.  Limite de température.

 Limitation de la pression atmosphérique.  Logo 1 de contrôle de la pollution chinois.  Logo 2 de contrôle de la pollution chinois.  Importateur.  Appareil médical.

Reportez-vous au glossaire des symboles sur

ResMed.com/symbols.



Informations relatives à l'environnement

Cet appareil doit être éliminé séparément et ne doit pas être jeté avec les ordures ménagères non triées. Pour éliminer votre appareil, vous devez avoir recours aux systèmes de collecte, de réutilisation et de recyclage disponibles près de chez vous. Le recours à ces systèmes de collecte, de réutilisation et de recyclage permet de préserver les ressources naturelles et d'éviter la libération de substances dangereuses dans l'environnement.

Pour de plus amples informations sur ces systèmes d'élimination, veuillez vous adresser à l'administration chargée de la gestion des déchets dans votre région. Le symbole de poubelle barrée indique que vous devez utiliser ces systèmes d'élimination des déchets. Pour de plus amples informations sur la collecte et l'élimination de votre appareil ResMed, veuillez contacter ResMed ou votre fournisseur ou consulter la page suivante : www.resmed.com/environment.

Garantie limitée

Consultez le guide d'utilisation de votre appareil.

Informazioni su ClimateLineAir

ClimateLineAir™ è il circuito respiratorio riscaldato che fornisce la temperatura desiderata alla maschera.

ClimateLineAir Oxy è una variante di ClimateLineAir dotata di connettore dell'ossigeno incorporato per il collegamento di una fonte di ossigeno supplementare.

Quando usato con l'umidificatore HumidAir™, il circuito respiratorio riscaldato ClimateLineAir consente all'operatore di usare Climate Control. Climate Control è progettato per rendere più confortevole la terapia mantenendo costante la temperatura e l'umidità.

Il circuito respiratorio riscaldato ClimateLineAir è progettato per essere utilizzato con i dispositivi AirSense™ 10 / AirCurve™ 10 e Lumis™. Prima di usare il circuito respiratorio riscaldato ClimateLineAir, leggere per intero questo manuale utente insieme al manuale utente fornito con l'apparecchio in dotazione.

Note:

- Alcuni tipi di circuiti respiratori non sono disponibili in tutti i Paesi.
- Lumis non comprende S9 Lumis Tx.

Approntamento di ClimateLineAir

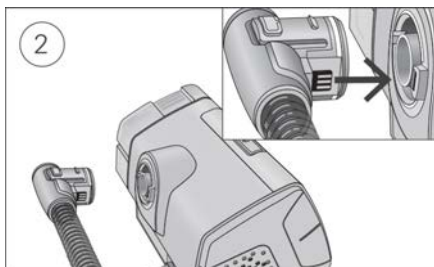

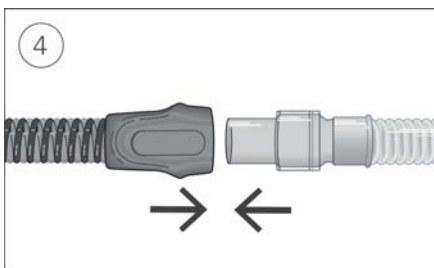
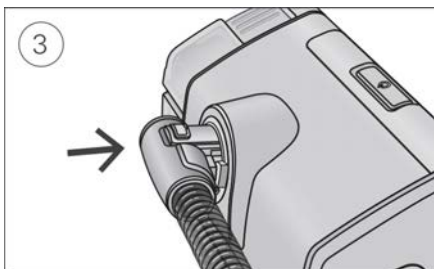

1. Assicurarsi che l'apparecchio sia collegato e acceso.
2. Reggere il manicotto del circuito respiratorio e allineare il connettore del circuito alla relativa porta.
3. Spingere il manicotto finché il connettore non scatta in posizione.
Sul display dell'apparecchio comparirà per qualche istante il messaggio **ClimateLineAir collegato**.
4. Collegare la maschera assemblata all'estremità libera del circuito respiratorio.

Approntamento con ossigeno supplementare

Per approntare ClimateLineAir Oxy con ossigeno supplementare, seguire le istruzioni indicate nella sezione Configurazione ed eseguire le operazioni aggiuntive indicate di seguito.

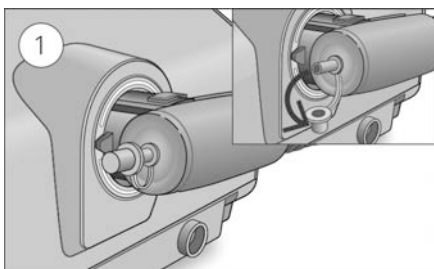

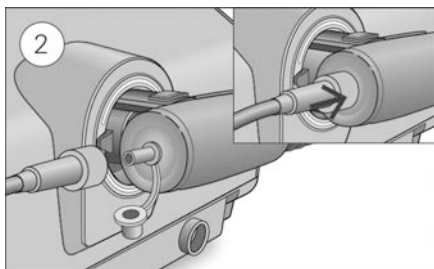

1. Rimuovere il cappuccio dal connettore dell'ossigeno.
2. Collegare il tubo di fornitura dell'ossigeno al connettore dell'ossigeno.
Assicurarsi che sia collegato saldamente.

Note

- Prima di aggiungere l'ossigeno, acquisire familiarità con le avvertenze specifiche relative all'uso di ossigeno supplementare. A tal fine, fare riferimento al fondo della guida all'uso dell'apparecchio.
- Se si usa ClimateLineAir Oxy senza ossigeno supplementare, assicurarsi che il cappuccio sia saldamente collegato al connettore dell'ossigeno.

Climate Control

Il Climate Control è un sistema intelligente di climatizzazione che regola l'umidificatore e il circuito respiratorio riscaldato in modo da assicurare livelli costanti e confortevoli di temperatura e umidità nel corso della terapia.

Progettato per prevenire la secchezza del naso e della bocca, mantiene durante il sonno la temperatura e l'umidità relativa precedentemente impostate. Climate Control può essere impostato su Auto o Manuale ed è disponibile soltanto quando sono collegati il e l'umidificatore HumidAir.

Climate Control Auto

L'impostazione consigliata e predefinita per il Climate Control è la modalità Auto. Climate Control Auto è studiato per semplificare al massimo la terapia, pertanto non c'è bisogno di cambiare le impostazioni di temperatura o umidità.

La temperatura del circuito è impostata su Auto (27 °C) e Climate Control regola l'uscita dell'umidificatore per mantenere un livello di umidità costante e confortevole pari all'85% di umidità relativa, proteggendo nel contempo dal rainout (presenza di goccioline di acqua nel circuito respiratorio e nella maschera).

Temperatura del circuito

Nella modalità Climate Control Auto non c'è bisogno di modificare alcuna impostazione, ma se l'aria all'interno della maschera è troppo calda o fredda, si può regolare la temperatura del circuito per individuare quella più confortevole. È possibile impostare la temperatura del circuito tra i 16 °C e i 30 °C oppure spegnere del tutto il riscaldamento.



Per regolare la temperatura del circuito respiratorio:

1. In **Le mie opzioni**, ruotare il selettore di regolazione per evidenziare **Temp. circuito** e poi premere il selettore.
2. Ruotare il selettore per regolare la temperatura e premerlo per salvare le modifiche.

Climate Control Manuale

Progettato per offrire maggiore flessibilità e controllo delle impostazioni, Climate Control Manuale consente di regolare la temperatura e l'umidità all'impostazione più confortevole per l'utilizzatore.

In Climate Control Manuale, la temperatura del circuito e il livello di umidità possono essere impostati separatamente; non si garantisce però la protezione da rainout. Se dovesse verificarsi rainout, provare innanzitutto ad aumentare la temperatura del circuito. Se la temperatura dell'aria risulta essere troppo elevata e il rainout continua, cercare di abbassare l'umidità.



Per passare a Climate Control Manuale:

1. In **Le mie opzioni**, ruotare il selettore di regolazione per evidenziare **Climate Ctrl** e poi premere il selettore.
2. Ruotare il selettore per selezionare **Manuale** e poi premerlo per salvare le modifiche.

Livello di umidità

L'umidificatore umidifica l'aria e rende la terapia più confortevole. In caso di naso o bocca secca, regolare l'umidificatore su un valore più elevato. Se invece si nota presenza di umidità all'interno della maschera, abbassarlo a un valore inferiore.

È possibile impostare il livello di umidità su Off oppure tra 1 e 8, dove 1 è l'impostazione di umidità più bassa e 8 quella più elevata.



Per la regolazione del livello di umidità, procedere nel modo seguente.

1. In **Le mie opzioni**, ruotare il selettore di regolazione per evidenziare **Livello Umidità** e poi premere il selettore.
2. Ruotare il selettore per regolare il livello di umidità, poi premere per salvare la modifica.

Se si utilizza Climate Control Manuale e si desidera ritornare a Climate Control Auto, attenersi alle seguenti istruzioni.



Per passare a Climate Control Auto:

1. In **Le mie opzioni**, ruotare il selettore di regolazione per evidenziare **Climate Ctrl** e poi premere il selettore.
2. Ruotare il selettore per selezionare **Auto** e poi premerlo per salvare le modifiche.

Cura del ClimateLineAir

È importante pulire regolarmente il circuito respiratorio per assicurarsi di ricevere terapia ottimale. Le sezioni seguenti forniranno istruzioni su scollegamento, pulizia, verifica e ricollegamento del circuito respiratorio

Scollegamento

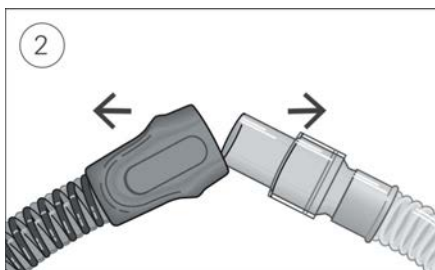
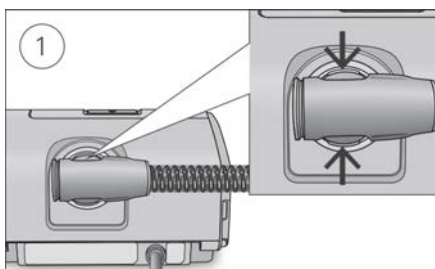

1. Tenere il manico del circuito respiratorio, premere delicatamente i pulsanti di rilascio e staccarlo dall'apparecchio.
2. Tenere sia il manico del circuito respiratorio che lo snodo della maschera, quindi staccarli con cautela.

Nota: Tenere e tirare soltanto il manico del circuito respiratorio. Non tenere né tirare il circuito, poiché così facendo si potrebbero provocare danni.

Pulizia

Pulire il circuito respiratorio ogni settimana nel modo descritto.

1. Lavare il circuito respiratorio in acqua tiepida usando un detergente delicato. Non lavare in lavatrice o lavastoviglie.
2. Sciacquare bene il circuito respiratorio e lasciarlo asciugare al riparo dalla luce solare diretta e/o dal calore.

Verifica

Controllare con regolarità il circuito respiratorio per escludere la presenza di danni. Se si notano fori, lacerazioni o incrinature, sostituirlo.

Ricollegamento del circuito respiratorio

Quando il circuito respiratorio è asciutto, si può ricollegarlo al dispositivo.

1. Collegare saldamente il circuito respiratorio all'uscita dell'aria ubicata sul retro al dispositivo.
2. Collegare saldamente l'estremità libera del circuito respiratorio alla maschera assemblata.

Risoluzione dei problemi

Se si incontrano problemi, consultare la sezione sulla risoluzione dei problemi della guida all'uso dell'apparecchio o andare al sito www.resmed.com.

Nota: Qualora si verificassero gravi incidenti in relazione a questo dispositivo, informare ResMed e le autorità competenti nel proprio Paese.

Dati tecnici

Condizioni ambientali

Temperatura di esercizio:	tra +5 °C e +35 °C Nota: il flusso d'aria prodotto da questo dispositivo terapeutico per la respirazione può avere una temperatura superiore alla temperatura dell'ambiente. Il dispositivo può essere usato in sicurezza anche in presenza di condizioni termiche ambientali estreme (40 °C).
Umidità di esercizio:	10-95% di umidità relativa non condensante
Altitudine d'esercizio:	Dal livello del mare a 2,591 m; intervallo di pressione dell'aria: da 1,013 hPa a 738 hPa
Temperatura di conservazione e trasporto:	tra -20 °C e +60 °C
Umidità di conservazione e trasporto:	5-95% di umidità relativa non condensante

Compatibilità elettromagnetica / Valori di compliance e resistenza al flusso del circuito respiratorio

Consultare la guida all'uso dell'apparecchio

Temperatura

Intervallo di temperatura:	tra +16 °C e +30 °C
Soglia dell'interruttore termico:	+41 °C

Gamma della pressione operativa

Pressione massima consigliata	30 cm H ₂ O (30 hPa)
-------------------------------	---------------------------------

Caratteristiche fisiche





Circuito respiratorio	Materiale	Lunghezza	Diametro interno
ClimateLineAir	Plastica flessibile e componenti elettrici	2 m	15 mm
ClimateLineAir Oxy	Plastica flessibile e componenti elettrici	1,9 m	19 mm



Durata di progettazione

Circuito respiratorio: standard, SlimLine, ClimateLineAir, ClimateLineAir Oxy 6 mesi

Simboli



I seguenti simboli possono apparire sul prodotto o sulla confezione.

 Fabbricante.  Rappresentante autorizzato per l'Europa.  Numero di catalogo.  Codice partita.

Rx Only Solo su prescrizione. (Negli Stati Uniti, la legge federale limita la vendita di questi apparecchi solo per conto o per decisione di un medico.)  Limite di umidità.  Limite di temperatura.  Limite di pressione atmosferica.

 Logo 1 del controllo dell'inquinamento per la Cina.

 Logo 2 del controllo dell'inquinamento per la Cina.

 Importatore.  Dispositivo medico.

Vedere il glossario dei simboli presso ResMed.com/symbols.



Informazioni ambientali

Questo apparecchio va smaltito separatamente, e non insieme ai rifiuti urbani non differenziati. Per smaltire il dispositivo, servirsi degli appositi sistemi di raccolta, riutilizzo e riciclaggio disponibili nel proprio Paese. L'uso di questi sistemi di raccolta, riuso e riciclo ha lo scopo di ridurre la pressione sulle risorse naturali e impedire a sostanze nocive di danneggiare l'ambiente.

Per informazioni su questi sistemi di smaltimento, contattare l'ente locale preposto alla gestione dei rifiuti. Il simbolo del cestino barrato invita a fare uso di questi sistemi di smaltimento. Per informazioni sulla raccolta e sullo smaltimento del proprio apparecchio ResMed si prega di contattare la sede o il distributore locale ResMed più vicini, oppure visitare il sito www.resmed.com/environment.

Garanzia limitata

Fare riferimento alla guida all'uso del dispositivo.

Acerca de su ClimateLineAir

El ClimateLineAir™ es un tubo de aire caliente que suministra la temperatura deseada a su mascarilla. El ClimateLineAir Oxy es una variante del ClimateLineAir que tiene un conector de oxígeno incorporado para acoplar un suministro de oxígeno suplementario.

Cuando se utiliza con el humidificador HumidAir™, el tubo de aire caliente ClimateLineAir le permite utilizar la función Climate Control. Climate Control está diseñada para hacer el tratamiento más cómodo al facilitar una temperatura constante y mantener la humedad.

El tubo de aire caliente ClimateLineAir está diseñado para utilizarse con los dispositivos AirSense™ 10 / AirCurve™ 10 y Lumis™. Lea este manual del usuario en su totalidad junto con el manual del usuario del dispositivo, antes de usar el tubo de aire caliente ClimateLineAir.

Notas:

- no todos los tipos de tubo de aire están disponibles en todas las regiones.
- Lumis no incluye el S9 Lumis Tx.

Configuración de ClimateLineAir

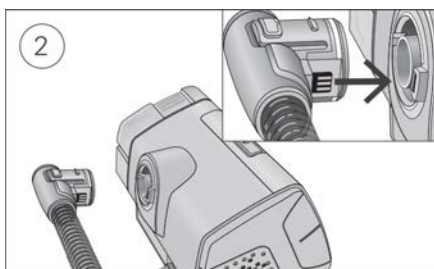

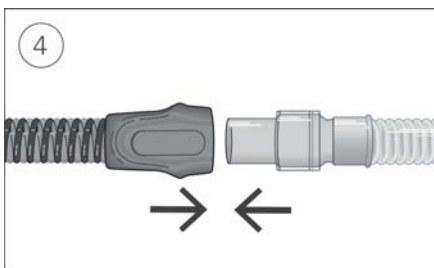
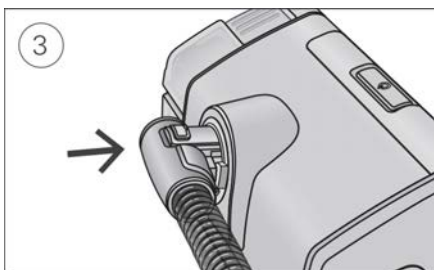

1. Asegúrese de que el dispositivo esté conectado y encendido.
2. Sostenga el manguito del tubo de aire y alinee el conector del tubo de aire con el puerto del conector.
3. Empuje el manguito hasta que el conector encaje en su sitio.
En la pantalla del dispositivo aparecerá brevemente el **ClimateLineAir conectado**.
4. Conecte la mascarilla montada al extremo libre del tubo de aire.

Configuración con oxígeno suplementario

Para configurar el ClimateLineAir Oxy con oxígeno suplementario, siga los pasos descritos en la sección de configuración y los siguientes pasos adicionales.

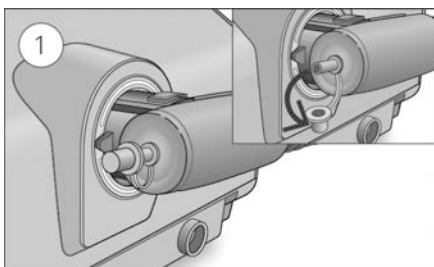

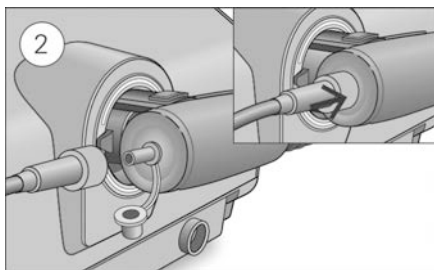

1. Retire la tapa del conector de oxígeno.
2. Conecte el tubo de suministro de oxígeno al conector de oxígeno.
Asegúrese de que esté firmemente acoplado.

Notas:

- Antes de añadir oxígeno, familiarícese con las advertencias específicas relativas al uso de oxígeno suplementario. Estas pueden encontrarse al final del manual del usuario de su dispositivo.
- Si utiliza el ClimateLineAir Oxy sin oxígeno suplementario, asegúrese de que la tapa del conector de oxígeno esté firmemente acoplada.

Climate Control

Climate Control es un sistema inteligente que controla el humidificador y el tubo de aire caliente ClimateLineAir para suministrar niveles de temperatura y humedad constantes y cómodos durante el tratamiento.

Destinado a prevenir la sequedad de la nariz y la boca, mantiene la temperatura y la humedad relativa configuradas mientras duerme. Climate Control puede configurarse en Auto o en Manual, y solo está disponible cuando el ClimateLineAir y el humidificador HumidAir están conectados.

Auto de Climate Control

La opción Auto de Climate Control es el ajuste predeterminado y recomendado. La opción Auto de Climate Control está diseñada para que el tratamiento sea lo más fácil posible, de modo que no sea necesario cambiar los ajustes de temperatura o humedad.

La temperatura del tubo se establece en Auto (27 °C) y Climate Control ajusta la salida del humidificador para mantener un nivel de humedad constante y cómodo de un 85 % de humedad relativa, al tiempo que protege frente a la precipitación (gotas de agua en el tubo de aire y la mascarilla).

Temperatura del tubo

Con la opción Auto de Climate Control, no hay necesidad de cambiar ningún ajuste, pero si siente demasiado caliente o frío el aire en la mascarilla, puede ajustar la temperatura del tubo hasta encontrar el valor que le resulte más cómodo. Puede ajustar la temperatura del tubo a cualquier valor entre 16 °C y 30 °C, o apagarlo completamente.



Para ajustar la temperatura del tubo:

1. En **Mis opciones**, gire el botón para resaltar **Temperat tubo** y, a continuación, pulse el botón.
2. Gire el botón para ajustar la temperatura y pulse el botón para guardar el cambio.

Opción Manual de Climate Control

Diseñada para ofrecerle más flexibilidad y control sobre sus ajustes, la opción Manual de Climate Control le permite ajustar la temperatura y la humedad a la configuración que le resulte más cómodo.

En la opción Manual de Climate Control, la temperatura del tubo y el nivel de humedad pueden ajustarse de manera independiente; sin embargo, la protección frente a la precipitación no está garantizada. Si se produce precipitación, trate primero de aumentar la temperatura del tubo. Si la temperatura sube mucho (aire demasiado caliente) y la precipitación continúa, intente eliminarla disminuyendo la humedad.



Para cambiar a la opción Manual de Climate Control:

1. En **Mis opciones**, gire el botón para resaltar **Climate Ctrl** y, a continuación, pulse el botón.
2. Gire el botón para seleccionar **Manual** y, a continuación, pulse el botón para guardar el cambio.

Nivel Humedad

El humidificador humedece el aire y está diseñado para hacer que el tratamiento sea más cómodo. Si tiene la nariz o la boca secas, aumente la humidificación. Si hay humedad en la mascarilla, reduzca la humidificación.

Puede configurar Nivel Humedad en Apagado o entre 1 y 8, donde 1 es el ajuste de humedad más bajo y 8 es el ajuste de humedad más alto.

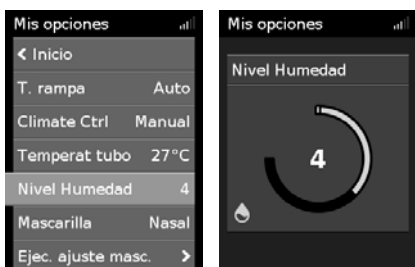

Para ajustar el nivel de humedad:

1. En **Mis opciones**, gire el botón para resaltar **Nivel Humedad** y, a continuación, pulse el botón.
2. Gire el botón para ajustar el nivel de humedad y pulse el botón para guardar el cambio.

Si ha estado usando la opción Manual de Climate Control y quiere volver a la opción Auto, siga las instrucciones a continuación.



Para cambiar a la opción Auto de Climate Control:

1. En **Mis opciones**, gire el botón para resaltar **Climate Ctrl** y, a continuación, pulse el botón.
2. Gire el botón para seleccionar **Auto** y, a continuación, pulse el botón para guardar el cambio.

Cuidado de su ClimateLineAir

Es importante que limpie con regularidad su tubo de aire para asegurarse de que recibe un tratamiento óptimo. Las secciones siguientes le ayudarán con la desconexión, la limpieza, la comprobación y la conexión de nuevo del tubo de aire.

Desconexión

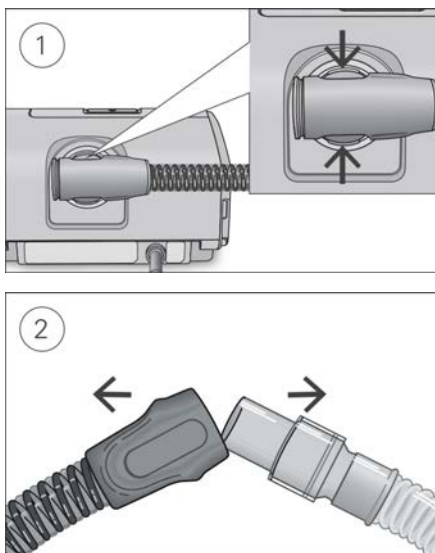

1. Sostenga el manguito del tubo de aire, aplique presión suave a los botones de liberación y tire de él hacia afuera del dispositivo.
2. Sostenga el manguito del tubo de aire y la pieza pivotante de la mascarilla, y sepárelos con cuidado.

Nota: Solamente sostenga y tire del manguito del tubo de aire. No sostenga y tire del tubo propiamente dicho ya que ello podría causar daño.

Limpieza

Deberá limpiar el tubo de aire como se describe una vez a la semana.

1. Lave el tubo de aire en agua tibia con un detergente suave.
No los lave en una lavadora ni en un lavavajillas.
2. Enjuague a fondo el tubo de aire y déjelo secar alejado de la luz solar directa o del calor.

Comprobación

Deberá comprobar con regularidad que el tubo de aire no presente daños. Cámbielo si detecta orificios, rasgaduras o grietas.

Reconexión del tubo de aire

Cuando el tubo de aire esté seco, podrá volver a conectarlo al dispositivo.

1. Conecte firmemente el tubo de aire a la salida de aire de la parte trasera del dispositivo.
2. Conecte firmemente el extremo libre del tubo de aire a la mascarilla montada.

Solución de problemas

Si tiene problemas, consulte el apartado de solución de problemas en el manual del usuario de su dispositivo o en www.resemed.com.

Nota: En caso de que se produzcan incidentes graves relacionados con este dispositivo, debe comunicárselo a ResMed y a la autoridad competente de su país.

Especificaciones técnicas

Condiciones ambientales

Temperatura de funcionamiento:	De +5 °C a +35 °C Nota: El flujo de aire para la respiración generado por este dispositivo terapéutico puede alcanzar una temperatura superior a la ambiente. El dispositivo sigue siendo seguro en condiciones de temperatura ambiente extrema (40 °C).
Humedad de funcionamiento:	Del 10 % al 95 % de humedad relativa sin condensación
Altitud para el funcionamiento:	Nivel del mar a 2591 m; intervalo de presión del aire de 1013 hPa a 738 hPa
Temperatura de almacenamiento y transporte:	De -20 °C a +60 °C
Humedad de almacenamiento y transporte:	Del 5 % al 95 % de humedad relativa sin condensación

Compatibilidad electromagnética / Valores de resistencia al flujo y distensibilidad del tubo de aire

Consulte el manual del usuario del dispositivo.

Temperatura

Intervalo de temperatura:	De +16 °C a +30 °C
Valor de corte:	+41 °C

Intervalo de presión de funcionamiento

Presión máxima recomendada	30 cm H ₂ O (30 Pa)
----------------------------	--------------------------------

Físicas

Tubo de aire	Material	Longitud	Diámetro interior
ClimatLineAir	Componentes eléctricos y de plástico flexible	2 m	15 mm
ClimatLineAir Oxy	Componentes eléctricos y de plástico flexible	1,9 m	19 mm

Vida prevista

Tubo de aire: estándar, SlimLine, ClimatLineAir, ClimateLineAir Oxy 6 meses

Símbolos

Los siguientes símbolos podrían aparecer en el producto o en el envase.

 Fabricante.  Representante autorizado europeo.

 Número de catálogo.  Código de lote.

Rx Only Solo bajo prescripción facultativa (en los EE. UU., la

ley federal exige que estos dispositivos los vendan

únicamente médicos o por orden de estos).  Límites de

humedad.  Límites de temperatura.  Limitación de

presión atmosférica.  Logotipo de control de la

contaminación de China 1.  Logotipo de control de la

contaminación de China 2.  Importador.  Dispositivo

médico.

Consulte el glosario de símbolos en ResMed.com/symbols.



Información medioambiental

Este dispositivo debe eliminarse por separado, no como residuo municipal sin clasificar. Para eliminar su dispositivo, debe hacer uso del sistema adecuado de recogida, reutilización o reciclaje que haya disponible en su región. El uso de estos sistemas de recogida, reutilización o reciclaje tiene por objeto reducir la presión sobre los recursos naturales e impedir que sustancias peligrosas dañen el medio ambiente.

Si necesita información sobre estos sistemas de eliminación, póngase en contacto con la administración de residuos de su localidad. El símbolo de cubo de basura tachado le invita a usar estos sistemas de eliminación. Si necesita información para la recogida y eliminación de su dispositivo de ResMed, póngase en contacto con su oficina de ResMed o su distribuidor local, o visite www.resmed.com/environment.

Garantía limitada

Consulte el manual del usuario de su dispositivo.

Acerca do seu ClimateLineAir

O ClimateLineAir™ consiste num tubo de ar aquecido que proporciona a temperatura desejada para a sua máscara. O ClimateLineAir Oxy consiste numa variável do ClimateLineAir que integra um conector de oxigénio para ligação de um abastecimento suplementar de oxigénio.

Quando utilizado com o humidificador HumidAir™, o tubo de ar aquecido ClimateLineAir permite-lhe utilizar Climate Control. O sistema Climate Control foi concebido para tornar a terapia mais confortável, proporcionando temperatura constante e mantendo a humidade.

O tubo de ar aquecido ClimateLineAir foi concebido para ser utilizado com os dispositivos AirSense™ 10 / AirCurve™ 10 e Lumis™. Leia este manual do utilizador na íntegra, bem como o manual do utilizador do seu dispositivo, antes de utilizar o seu ClimateLineAir tubo de ar aquecido.

Nota:

- Nem todos os tipos de tubos de ar estão disponíveis em todas as regiões.
- O Lumis não inclui o S9 Lumis Tx.

Montagem do ClimateLineAir

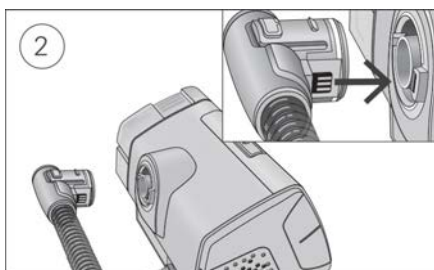

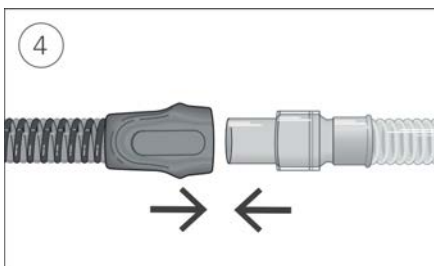
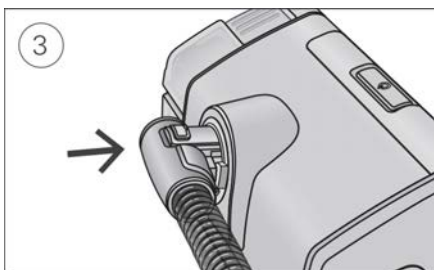

1. Certifique-se de que o dispositivo está colocado e ligado.
2. Segure na peça de encaixe da tubagem de ar e alinhe o conector da tubagem de ar com a porta do conector.
3. Empurre a peça de encaixe até que o conector encaixe na devida posição com um estalido.
A mensagem "**ClimateLineAir ligado**" aparecerá no ecrã do dispositivo durante alguns instantes.
4. Ligue a máscara montada à extremidade livre da tubagem de ar.

Montagem com oxigénio suplementar

Para montar o ClimateLineAir Oxy com oxigénio suplementar, realize os passos descritos na secção de montagem e os seguintes passos adicionais.

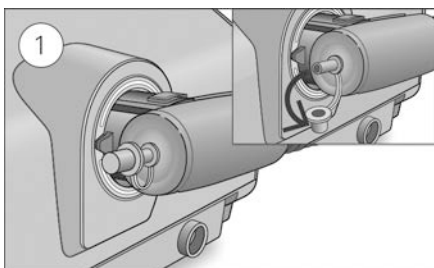

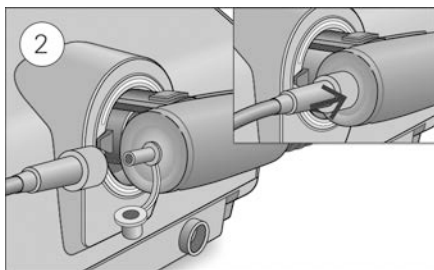

1. Retire a tampa do conector de oxigênio.
2. Ligue a tubagem de abastecimento de oxigênio ao conector de oxigênio.
Certifique-se de que está bem apertada.

Notas:

- Antes de adicionar oxigênio, familiarize-se com as advertências específicas relacionadas com a utilização de oxigênio suplementar. Pode encontrá-las no fim do Manual do Utilizador do seu dispositivo.
- Se utilizar o ClimateLineAir Oxy sem oxigênio suplementar, certifique-se de que a tampa do conector de oxigênio está bem apertada.

Climate Control

O Climate Control é um sistema inteligente que controla o humidificador e o tubo de ar aquecido, administrando níveis de temperatura e humidade constantes e confortáveis durante a terapia.

Desenvolvido para evitar a secura do nariz e da boca, mantém a temperatura e a humidade relativa definidas durante o sono. O sistema Climate Control pode ser definido como Auto ou Manual e só está disponível quando o e o humidificador HumidAir estão encaixados.

Climate Control Auto

Climate Control Auto é a predefinição recomendada. A opção Climate Control Auto foi concebida para facilitar a terapia tanto quanto possível, não sendo necessário alterar as configurações de temperatura ou humidade.

A Temperatura do Tubo está definida para Auto 27 °C e o sistema Climate Control ajusta o nível do humidificador para manter um nível de humidade relativa constante e confortável de 85%, protegendo simultaneamente contra condensação (gotículas de água na tubagem de ar e na máscara).

Temp. do Tubo

Na opção Climate Control Auto não há necessidade de efectuar quaisquer ajustes. No entanto, se o ar na máscara estiver demasiado quente ou frio, é possível regular a temperatura do tubo consoante as suas necessidades. Pode definir a Temp. do Tubo como qualquer valor entre 16 °C e 30 °C., ou desligá-lo completamente.



Para ajustar a Temp. do Tubo:

1. Em **Minhas Opções**, rode o botão rotativo para realçar **Temp. do Tubo** e, em seguida, prima o botão rotativo.
2. Rode o botão rotativo para ajustar a temperatura e prima o botão rotativo para guardar a alteração.

Climate Control Manual

Concebido para lhe oferecer mais flexibilidade e controlo nas suas configurações, o sistema Climate Control Manual permite que ajuste a temperatura e humidade para a configuração pessoalmente mais confortável para si.

Em Climate Control Manual, a temperatura do tubo e a humidade podem ser definidas de forma independente; contudo, não se garante protecção contra condensação. Se ocorrer condensação, tente primeiro aumentar a temperatura do tubo. Se a temperatura do ar se tornar demasiado quente e a condensação continuar, tente diminuir a humidade.



Para mudar para Climate Control Manual:

1. Em **Minhas Opções**, rode o botão rotativo para realçar **Climate Ctrl** e, em seguida, prima o botão rotativo.
2. Rode o botão rotativo para seleccionar **Manual** e, em seguida, prima o botão rotativo para guardar a alteração.

Humidade

O humidificador humedece o ar e foi concebido para tornar a terapia mais confortável. Se estiver a ficar com o nariz ou a boca secos, aumente a humidade. Se estiver a ficar com alguma humidade na sua máscara, reduza a humidade.

Pode definir a Humidade como Desl ou entre 1 e 8, sendo 1 a configuração de humidade mais baixa e 8 a configuração de humidade mais alta.



Para ajustar o nível de humidade:

1. Em **Minhas Opções**, rode o botão rotativo para realçar **Humidade** e, em seguida, prima o botão rotativo.
2. Rode o botão rotativo para ajustar o nível de humidade e prima o botão rotativo para guardar a alteração.

Si ha estado usando la opción Manual de Climate Control y quiere volver a la opción Auto, siga las instrucciones a continuación.



Para mudar para Climate Control Auto:

1. Em **Minhas Opções**, rode o botão rotativo para realçar **Climate Ctrl** e, em seguida, prima o botão rotativo.
2. Rode o botão rotativo para seleccionar **Auto** e, em seguida, prima o botão rotativo para guardar a alteração.

Cuidados com o seu ClimateLineAir

É importante limpar regularmente a sua tubagem de ar para se certificar de que recebe uma terapia óptima. As secções seguintes ajudam-no(a) com a desmontagem, limpeza, verificação e remontagem da sua tubagem de ar.

Desencaixe

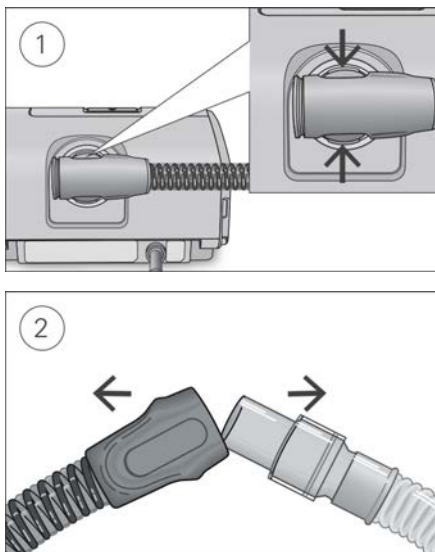

1. Segure a peça de encaixe da tubagem de ar, aplique uma pressão suave nos botões de libertação e puxe-a para fora do dispositivo.
2. Segure a peça de encaixe da tubagem de ar e a peça giratória da máscara e, em seguida, separe-as com cuidado.

Nota: Só segure e puxe a peça de encaixe da tubagem de ar. Não segure nem puxe a própria tubagem, dado que poderá causar danos.

Limpeza

Deverá limpar a tubagem de ar semanalmente, conforme descrito.

1. Lave a tubagem de ar em água morna e detergente suave. Não lave a tubagem de ar numa máquina de lavar roupa ou louça.
2. Enxagúe bem a tubagem de ar e deixe-a secar, ao abrigo da luz solar directa e/ou do calor.

Verificação

Deverá examinar regularmente a tubagem de ar para verificar se apresenta algum dano. Se apresentar quaisquer orifícios, rasgões ou fendas, deve substituí-la.

Voltar a ligar a tubagem de ar

Quando a tubagem de ar estiver seca, poderá voltar a ligá-la ao dispositivo.

1. Ligue a tubagem de ar firmemente à saída de ar situada na traseira do dispositivo.
2. Ligue a extremidade livre da tubagem de ar com firmeza à máscara montada.

Detecção e resolução de problemas

Se ocorrerem quaisquer problemas, consulte a secção de detecção e resolução de problemas do manual do utilizador do seu dispositivo ou www.resmed.com.

Nota: Em caso de incidentes graves que possam ocorrer relacionados com este dispositivo, os mesmos devem ser reportados à ResMed e à entidade competente no seu país.

Especificações técnicas

Condições ambientais

Temperatura de funcionamento:	+5 °C a +35 °C
	Nota: A temperatura do fluxo de ar para respiração produzido por este dispositivo terapêutico pode ser superior à temperatura ambiente. O dispositivo permanece seguro em situações de temperatura ambiente extremas (40 °C).
Humidade de funcionamento:	Humidade relativa de 10% a 95%, sem condensação
Altitude de funcionamento:	Nível do mar a 2,591 m; intervalo da pressão atmosférica 1013 hPa a 738 hPa
Temperatura de armazenamento e transporte:	-20 °C a +60 °C
Humidade de armazenamento e transporte:	Humidade relativa de 5% a 95%, sem condensação

Compatibilidade electromagnética / Valores de complacência e resistência ao fluxo da tubagem de ar

Consulte o manual de utilizador do dispositivo.

Temperatura

Intervalo de temperatura:	+16 °C a +30 °C
Cut-out:	+41 °C

Intervalo da pressão de funcionamento

Pressão máxima recomendada	30 cm H ₂ O (30 hPa)
----------------------------	---------------------------------

Físicas





Tubagem de ar	Material	Comprimento	Diâmetro interno
ClimatLineAir	Plástico flexível e componentes eléctricos	2 m	15 mm
ClimatLineAir Oxy	Plástico flexível e componentes eléctricos	1,9 m	19 mm



Vida útil

Tubagem de ar: Standard, SlimLine, ClimatLineAir, ClimateLineAir Oxy 6 meses

Símbolos



Os símbolos que se seguem poderão constar no produto ou na embalagem.

 Fabricante.  Representante autorizado na Europa.  Referência.  Código de lote.

Rx Only Sujeito a receita médica (nos EUA, a lei federal limita a venda destes dispositivos a médicos ou por ordem destes.)  Limites de humidade.  Limites de temperatura.  Limitação de pressão atmosférica.

 Logótipo 1 de controlo de poluição na China.

 Logótipo 2 de controlo de poluição na China.

 Importador.  Dispositivo médico.

Ver glossário de símbolos em [ResMed.com/symbols](https://www.resmed.com/symbols).



Informações ambientais

Este dispositivo deve ser eliminado separadamente e não como resíduo urbano indiferenciado. Para eliminar o dispositivo, use os sistemas adequados de recolha, reutilização e reciclagem disponíveis na sua área. O uso destes sistemas de recolha, reutilização e reciclagem tem o propósito de poupar os recursos naturais e evitar danos ao ambiente causados por substâncias perigosas.

Se necessitar de informações sobre estes sistemas de gestão de resíduos, entre em contacto com o centro de recolha de resíduos da sua localidade. O símbolo que indica o uso destes sistemas de gestão de resíduos é constituído por um contentor de lixo barrado com uma cruz. Se necessitar de mais informações sobre a recolha e a eliminação do dispositivo ResMed, entre em contacto com os escritórios da ResMed ou o distribuidor da sua área, ou visite www.resmed.com/environment.

Garantia Limitada

Consulte o manual de utilizador do dispositivo.

Over uw ClimateLineAir

De ClimateLineAir™ is een verwarmde luchtslang, die voor de gewenste temperatuur bij uw masker zorgt. ClimateLineAir Oxy is een variant van de ClimateLineAir, die een ingebouwde zuurstofconnector heeft voor het aansluiten van extra zuurstoftoevoer.

Bij gebruik in combinatie met de HumidAir™-bevochtiger stelt de ClimateLineAir verwarmde luchtslang u in staat om Climate Control te gebruiken. Climate Control is ontworpen om de therapie meer comfortabel te maken door een constante temperatuur mogelijk te maken en de vochtigheid te handhaven.

De ClimateLineAir verwarmde luchtslang is ontworpen voor gebruik met AirSense™ 10 / AirCurve™ 10 - en Lumis™ - apparaten. Lees deze gehele gebruikershandleiding en de handleiding van uw apparaat voordat u de ClimateLineAir verwarmde luchtslang in gebruik neemt.

Opmerkingen:

- Niet alle types luchtslangen zijn beschikbaar in alle regio's.
- S9 Lumis Tx is niet bij Lumis inbegrepen.

ClimateLineAir-opstelling

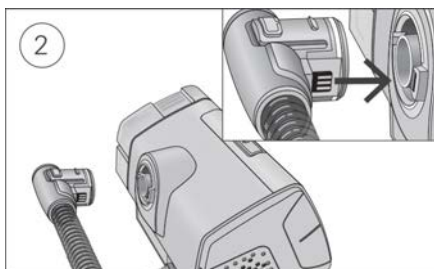

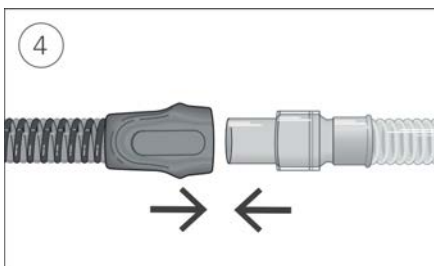
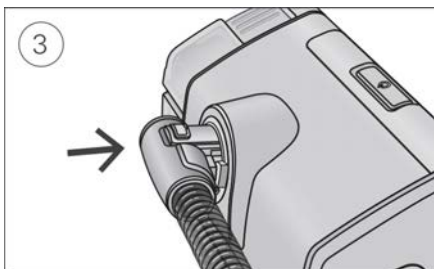

1. Zorg dat het apparaat is aangesloten en ingeschakeld.
2. Houd de manchet van de luchtslang vast en lijk het aansluitstuk van de luchtslang uit met de aansluitpoort.
3. Druk op de manchet totdat het aansluitstuk op zijn plaats vastklikt. Op het scherm van het apparaat wordt kort **ClimateLineAir aangesloten** weergegeven.
4. Sluit het in elkaar gezette masker aan op het vrije uiteinde van de luchtslang.

Opstelling met extra zuurstof

Voor het opstellen van de ClimateLineAir Oxy met extra zuurstof volgt u de stappen die worden omschreven in het gedeelte Opstelling en de volgende extra stappen.

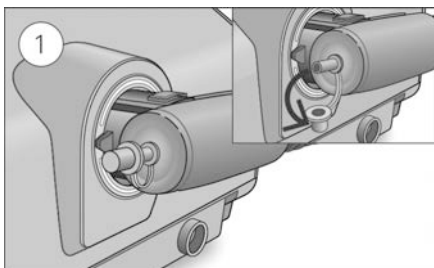

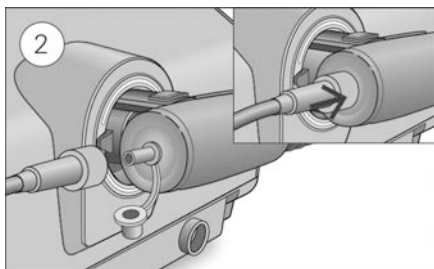

1. Haal de dop van de zuurstofconnector.
2. Sluit de zuurstoftoevoerslang aan op de zuurstofconnector. Zorg dat hij goed is bevestigd.

NB:

- Voordat u zuurstof toevoegt, moet u bekend zijn met de specifieke waarschuwingen met betrekking tot het gebruik van extra zuurstof. Deze vindt u aan het einde van deze gebruikershandleiding.
- Als u de ClimateLineAir Oxy zonder extra zuurstof gebruikt, moet u zorgen dat de dop van de zuurstofconnector goed is bevestigd.

Climate Control

Climate Control is een intelligent systeem dat de bevochtiger en de verwarmde luchtslang zodanig regelt dat ze tijdens de therapie een constante, comfortabele temperatuur en vochtigheid leveren.

Om droogheid van de neus en mond te voorkomen handhaaft het systeem tijdens uw slaap de ingestelde temperatuur en relatieve vochtigheid. Climate Control kan worden ingesteld op Auto of op Handm. en is alleen beschikbaar wanneer zowel de als de HumidAir-bevochtiger is aangesloten.

Climate Control Auto

Climate Control Auto is de aanbevolen en standaardinstelling. Climate Control Auto is ontworpen om de therapie zo gemakkelijk mogelijk te maken, zodat de temperatuur- en vochtigheidsinstellingen niet hoeven te worden gewijzigd.

De slangtemperatuur is ingesteld op automatisch (27 °C) en Climate Control stelt de productie van de bevochtiger automatisch zo af dat een constant, comfortabel vochtigheidsniveau van 85% relatieve vochtigheid wordt verkregen en tegelijkertijd bescherming wordt geboden tegen druppelvorming (waterdruppels in de luchtslang en het masker).

Slangtemperatuur

In Climate Control Auto is het niet nodig om instellingen te veranderen, maar als het luchtmasker te warm of koud aanvoelt, kunt u de slangtemperatuur aanpassen om er achter te komen wat voor u het prettigst is. U kunt de slangtemperatuur instellen op elke gewenste waarde tussen 16 °C en 30 °C of de temperatuurregeling geheel uitzetten.



De slangtemperatuur afstellen:

1. Draai in **Mijn opties** aan de draaiknop totdat **Slangtemp.** gemarkeerd is en druk vervolgens op de draaiknop.
2. Draai aan de draaiknop om de temperatuur af te stellen en druk op de draaiknop om de wijziging op te slaan.

Climate Control handmatig

Met de voor grotere flexibiliteit en controle over instellingen ontworpen handmatige Climate Control kunt u de temperatuur en vochtigheid afstellen op de instelling die het meest comfortabel voor u is.

Bij handmatige Climate Control kunnen de slangtemperatuur en het vochtigheidsniveau onafhankelijk van elkaar worden ingesteld, maar kan de bescherming tegen druppelvorming niet worden gegarandeerd. Als zich inderdaad druppelvorming voordoet, probeer dan eerst de slangtemperatuur te verhogen. Als de luchttemperatuur te hoog wordt en de druppelvorming houdt aan, probeer dan de vochtigheid te verlagen.



Overgaan op handmatige Climate Control:

1. Draai in **Mijn opties** aan de draaiknop totdat **Climate Ctrl** gemarkeerd is en druk vervolgens op de draaiknop.
2. Draai aan de draaiknop om **Handm.** te selecteren en druk vervolgens op de draaiknop om de wijziging op te slaan.

Vochtighheidsniveau

De bevochtiger bevochtigt de lucht en is ontworpen om de therapie meer comfortabel te maken. Als u een droge neus of mond krijgt, verhoogt u de vochtigheid. Als u vocht in uw masker krijgt, verlaagt u de vochtigheid.

U kunt het vochtigheidsniveau instellen op Uit of op een waarde van 1 tot 8, waarbij 1 de laagste vochtigheidsinstelling is en 8 de hoogste vochtigheidsinstelling.



Het vochtigheidsniveau afstellen:

1. Draai in **Mijn opties** aan de draaiknop totdat **Vochtigh.Niv.** gemarkeerd is en druk vervolgens op de draaiknop.
2. Draai aan de draaiknop om het vochtigheidsniveau af te stellen en druk op de draaiknop om de wijziging op te slaan.

Als u handmatige Climate Control hebt gebruikt en wilt terugkeren naar automatische Climate Control, voert u de onderstaande instructies uit.



Overgaan op automatische Climate Control:

1. Draai in **Mijn opties** aan de draaiknop totdat **Climate Ctrl** gemarkeerd is en druk vervolgens op de draaiknop.
2. Draai aan de draaiknop om **Auto** te selecteren en druk vervolgens op de draaiknop om de wijziging op te slaan.

De verzorging van uw ClimateLineAir

Het is belangrijk om de luchtslang regelmatig te reinigen, om te zorgen dat u optimale therapie ontvangt. De volgende paragrafen helpen u bij het uit loskoppelen, reinigen, controleren en weer aansluiten van de luchtslang.

Loskoppelen

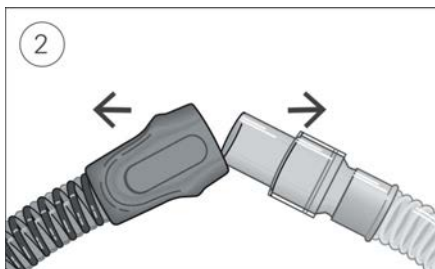
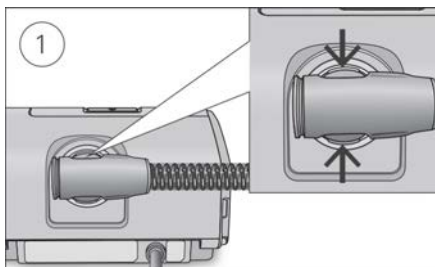

1. Houd de manchet van de luchtslang vast, oefen lichte druk uit op de vrijgaveknoppen en trek de slang voorzichtig van het apparaat af.
2. Houd zowel de manchet van de luchtslang als het draaistuk van het masker vast en trek ze vervolgens voorzichtig uit elkaar.

NB: Alleen de manchet van de luchtslang vasthouden en trekken. Houd de slang zelf niet vast en trek er niet aan, want dat kan schade veroorzaken.

Reiniging

U moet de luchtslang wekelijks reinigen volgens de instructies.

1. Was de luchtslang in warm water met een mild reinigingsmiddel.
Niet reinigen in een vaatwasser of wasmachine.

2. Spoel de luchtslang goed door en laat hem drogen uit de buurt van direct zonlicht en/of warmte.

Controleren

U moet de luchtslang regelmatig op schade controleren. Als er gaten, scheuren of barsten in zitten, moet u hem vervangen.

De luchtslang weer aansluiten

Wanneer de luchtslang droog is, kunt u hem weer op het apparaat aansluiten.

1. Sluit de luchtslang stevig aan op de luchtuitlaat op de achterkant van het apparaat.
2. Sluit het vrije uiteinde van de luchtslang stevig aan op het in elkaar gezette masker.

Opsporen en oplossen van problemen

Als u problemen ondervindt, raadpleeg dan de paragraaf over het opsporen en oplossen van problemen in de gebruikershandleiding van uw apparaat, of kijk op www.resmed.com.

NB: Ernstige incidenten met dit apparaat moeten aan ResMed en de bevoegde autoriteit in uw land worden gemeld.

Technische specificaties

Omgevingsvoorwaarden

Bedrijfstemperatuur:	+5 °C tot +35 °C NB: De temperatuur van de ademhalingsluchtflow die door dit therapieapparaat wordt geproduceerd, kan hoger zijn dan de kamertemperatuur. Het apparaat blijft veilig onder extreme omgevingstemperaturomstandigheden (40 °C).
Bedrijfsvochtigheid:	relatieve vochtigheid 10 tot 95% zonder condensvorming
Bedrijfshoogte:	zeeniveau tot 2591 m; luchtdrukbereik 1013 hPa tot 738 hPa
Opslag- en transporttemperatuur:	-20 °C tot +60 °C
Opslag- en transportvochtigheid:	relatieve vochtigheid 5 tot 95% zonder condensvorming

Elektromagnetische compatibiliteit / Flowweerstand- en compliantiewaarden van luchtslang

Zie de gebruikershandleiding van het apparaat.

Temperatuur

Temperatuurbereik:	+16 tot +30 °C
Uitschakeling:	+41 °C

Bedrijfsdrukbereik

Aanbevolen maximale druk	30 cm H ₂ O (30 hPa)
--------------------------	---------------------------------

Fysiek

Luchtslang	Materiaal	Lengte	Binnendiameter
ClimateLineAir	Flexibele kunststoffen en elektrische onderdelen	2 m	15 mm
ClimateLineAir Oxy	Flexibele kunststoffen en elektrische onderdelen	1,9 m	19 mm

Ontwerplevensduur

Luchtslang: Standaard, SlimLine, ClimateLineAir, ClimateLineAir Oxy 6 maanden

Symbolen

De volgende symbolen zijn mogelijk aangebracht op het product of de verpakking.

-  Fabrikant.  Europees gemachtigde.
 Catalogusnummer.  Partijnummer. **Rx Only** Alleen op voorschrift (In de VS wordt door de federale wetgeving de verkoop van deze apparaten beperkt tot verkoop door of op voorschrift van een arts.)  Vochtigheidsgrenzen.
 Temperatuurgrenzen.  Limiet voor atmosferische druk.  Logo 1 Chinese verontreinigingsbestrijding .
 Logo 2 Chinese verontreinigingsbestrijding .
 Importeur.  Medisch apparaat.

Zie de verklarende lijst van symbolen op

[ResMed.com/symbols](https://www.resmed.com/symbols).



Milieu-informatie

Dit apparaat moet gescheiden worden afgevoerd, niet bij het ongesorteerde afval. Voor de afvoer van uw apparaat dient u gebruik te maken van de beschikbare toepasselijke systemen voor inzameling, hergebruik en herverwerking in uw regio. Het gebruik van deze systemen voor inzameling, hergebruik en herverwerking is erop gericht de druk op natuurlijke bronnen te verminderen en te voorkomen dat gevaarlijke stoffen in het milieu terechtkomen.

Neem contact op met uw plaatselijke instanties inzake afvalbeheer als u informatie nodig hebt over deze afvoersystemen. Het symbool van een afvalbak met een kruis erdoor nodigt u uit deze afvoersystemen te gebruiken. Als u informatie nodig hebt over de inzameling en afvoer van uw ResMed-apparaat, neem dan contact op met uw ResMed-kantoor, de plaatselijke distributeur, of kijk op www.resmed.com/environment.

Beperkte garantie

Zie de gebruikershandleiding van uw apparaat.

Om din ClimateLineAir

ClimateLineAir™ är en uppvärmd luftslang som ger önskad temperatur vid masken. ClimateLineAir Oxy är en konfiguration av ClimateLineAir som har en inbyggd syrgaskoppling för att koppla tillförsel av extra syrgas,

När den används med HumidAir™ befuktare, gör ClimateLineAir uppvärmd luftslang att du kan använda Climate Control. Climate Control är designat att göra behandlingen mer behaglig genom att aktivera konstant temperatur och bibehålla luftfuktighet.

ClimateLineAir uppvärmd luftslang är utformad för att användas med apparaterna AirSense™ 10 / AirCurve™ 10 och Lumis™. Läs hela denna användarguide tillsammans med apparatens användarguide innan du använder ClimateLineAir uppvärmd luftslang.

Obs!

- Alla slags luftslangar finns inte tillgängliga på alla platser.
- Lumis inkluderar inte S9 Lumis Tx.

Montering av ClimateLineAir

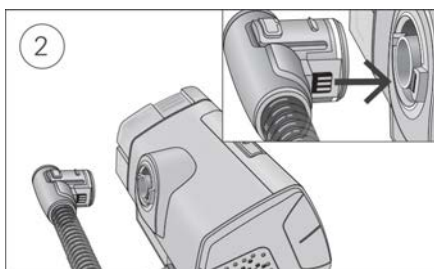

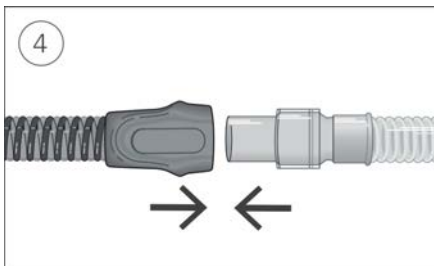
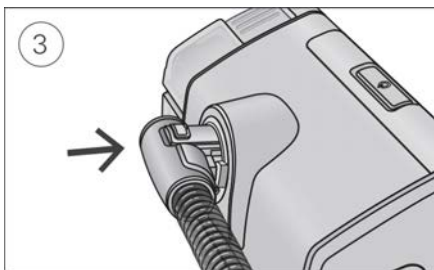

1. Kontrollera att apparaten är ansluten och påslagen.
2. Håll i luftslangens manschett och passa in luftslangens anslutning mot anslutningsporten.
3. Tryck på manschetten tills anslutningen klickar på plats. **ClimateLineAir inkopplad** visas som hastigast på apparatens skärm.
4. Anslut den ihopsatta masken till luftslangens fria ände.

Montering med extra syrgas

För att montera ClimateLineAir Oxy med extra syrgas, utför stegen som beskrivs i monteringsavsnittet och följande ytterligare steg.

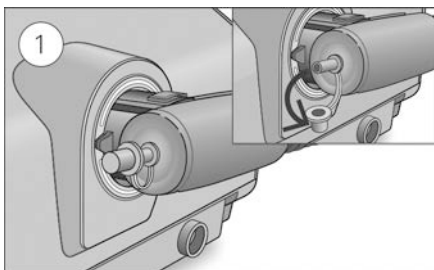

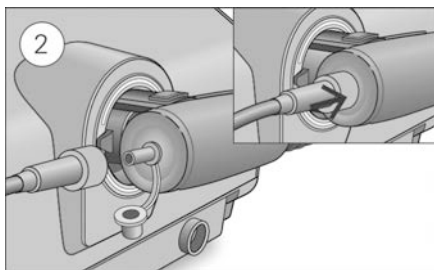

1. Avlägsna locket på syrgaskopplingen.
2. Koppla slangen för syrgastillförsel till syrgaskopplingen. Säkerställ att den sitter fast ordentligt.

Obs!

- Innan syrgas läggs till ska du bekanta dig med de specifika varningarna som är relaterade till användning av extra syrgas. Dessa finns i slutet av produktens användarguide.
- Om du använder ClimateLineAir Oxy utan extra syrgas, säkerställ att locket på syrgaskopplingen sitter fast ordentligt.

Climate Control

Climate Control är ett intelligent system som kontrollerar befuktaren och den uppvärmda luftslangen så att konstanta, behagliga temperatur- och fuktighetsnivåer tillförs under behandlingen.

Avsedd att förhindra uttorkning av näsa och mun, bibehåller den inställd temperatur och relativ fuktighet när du sover. Climate Control kan ställas in på antingen Auto eller Manuell och är endast tillgänglig när och HumidAir befuktaren är ansluten.

Climate Control Auto

Climate Control Auto är den rekommenderade inställningen och standardinställningen. Climate Control Auto är utformad för att göra behandlingen så enkel som möjligt, så du behöver inte ändra temperatur- eller fuktighetsinställningarna.

Slangens temperatur är inställd på Auto 27 °C och Climate Control justerar befuktarens uteffekt så att en konstant, behaglig fuktighetsnivå på 85 % relativ fuktighet bibehålls samtidigt som du skyddas mot kondens (vattendroppar i luftslangen och masken).

Slangtemperatur

Inställningar behöver inte ändras i Climate Control Auto, men om luften i masken känns för varm eller kall kan du justera slangtemperaturen för att hitta den som känns mest bekväm för dig. Du kan ställa in slangtemperaturen på vad som helst mellan 16 och 30 °C, eller stänga av helt.



Gör så här för att justera slangtemperaturen:

1. Under **Mina alternativ**, vrid på kontrollknappen så att **Slangtemp.** markeras och tryck sedan på kontrollknappen.
2. Vrid på kontrollknappen för att justera temperaturen och tryck på kontrollknappen för att spara ändringen.

Climate Control – Manuell

Manuell Climate Control har designats för att erbjuda dig ökad flexibilitet och kontroll över dina inställningar och gör att du kan justera temperatur och luftfuktighet till den inställning som känns mest behaglig för dig.

Vid Manuell Climate Control kan slangtemperaturen och fuktighetsnivån ställas in oberoende av varandra, men skydd mot "kondens" garanteras inte. Om kondens förekommer kan du först pröva med att öka slangtemperaturen. Försök att minska fuktigheten om lufttemperaturen blir för hög och kondensen fortsätter.



Gör så här för att ändra till Manuell Climate Control:

1. Under **Mina alternativ**, vrid på kontrollknappen så att **Climate Ctrl** markeras och tryck sedan på kontrollknappen.
2. Vrid på kontrollknappen för att välja **Manuell** och tryck sedan på kontrollknappen för att spara ändringen.

Befuktningsnivå

Befuktaren tillför fukt i luften och är avsedd att göra behandlingen mer behaglig. Om du blir torr i näsan eller munnen ska du öka befuktningsnivån. Om du får fukt i masken ska du minska befuktningsnivån.

Du kan ställa in fuktighetsnivån på AV eller mellan 1 och 8, där 1 är den lägsta fuktighetsinställningen och 8 den högsta fuktighetsinställningen.



Justera luftfuktighetsnivån:

1. Under **Mina alternativ** vrider du ratten för att markera **Befuktningnivå** och trycker sedan på ratten.
2. Vrid ratten för att ställa in Befuktningnivå och tryck sedan på ratten för att spara ändringen.

Om du har använt Manuell Climate Control och vill återgå till Climate Control Auto ska du följa nedanstående instruktioner.



Gör så här för att ändra Auto Climate Control:

1. Under **Mina alternativ**, vrid på kontrollknappen så att **Climate Ctrl** markeras och tryck sedan på kontrollknappen.
2. Vrid på kontrollknappen för att välja **Auto** och tryck sedan på kontrollknappen för att spara ändringen.

Skötsel av din ClimateLineAir

Det är viktigt att du regelbundet rengör din luftslang för att se till att du får optimal behandling. I följande avsnitt får du hjälp med frånkoppling, rengöring, kontroll och återanslutning av luftslangen.

Frånkoppling

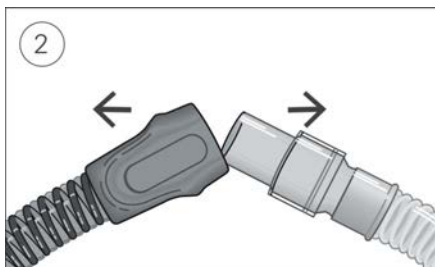
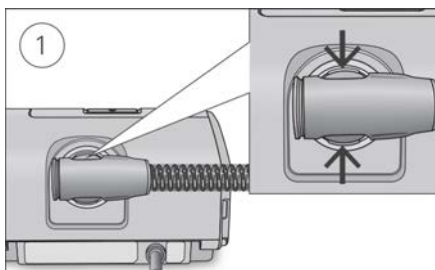

1. Håll i luftslangens manschett, tryck försiktigt på frikopplingsknapparna och dra bort den från apparaten.
2. Håll i både luftslangens ände och maskens swivel och dra isär dem försiktigt.

Obs! Håll och dra endast i luftslangens manschett. Håll eller dra inte i själva slangen, eftersom detta kan orsaka skada.

Rengöring

Du bör rengöra luftslangen varje vecka på det sätt som beskrivs.

1. Tvätta luftslangen i varmt vatten och ett mildt rengöringsmedel.
Tvätta inte luftslangen i en disk- eller tvättmaskin.
2. Skölj luftslangen noga och låt den lufttorka skyddad för direkt solljus och/eller värme.

Kontroll

Du bör regelbundet kontrollera om luftslangen har några skador. Om det finns hål, revor eller sprickor bör du byta ut den.

Återansluta luftslangen

När luftslangen är torr kan du ansluta den till apparaten igen.

1. Koppla ordentligt in luftslangens ena ände i luftutsläppet på baksidan av apparaten.
2. Anslut luftslangens fria ände ordentligt till den monterade masken.

Felsökning

Om du har några problem se avsnittet om felsökning i apparatens användarguide eller på www.resmed.com.

Obs! Samtliga allvarliga incidenter med koppling till denna apparat ska anmälas till ResMed och behörig myndighet i ditt land.

Tekniska specifikationer

Miljöförhållanden

Drifttemperatur:	+5 °C till +35 °C Obs! Temperaturen på andningsluftflödet från denna apparat kan vara högre än rumstemperaturen. Under extrema omgivande temperaturförhållanden (40 °C) förblir apparaten säker.
Fuktighet vid drift:	10 % till 95 % relativ fuktighet, ej kondenserande
Driftsaltitud:	Havsnivå till 2 591 m, lufttrycksintervall 1 013 hPa till 738 hPa
Temperatur vid förvaring och transport:	-20 °C till +60 °C
Fuktighetsnivå vid förvaring och transport:	5 % till 95 % relativ fuktighet, ej kondenserande

Elektromagnetisk kompatibilitet / Luftslangsmotstånd för flödes- och compliancevärden

Se apparatens användarguide.

Temperatur

Temperaturområde:	+16 °C till +30 °C
Brytare:	+41°C

Drifttryckområde

Max. rekommenderat tryck	30 cm H ₂ O (30 hPa)
--------------------------	---------------------------------

Fysiska egenskaper



Luftslang	Material	Längd	Innerdiameter
ClimateLineAir	Flexibel plast och elektriska komponenter	2 m	15 mm
ClimateLineAir Oxy	Flexibel plast och elektriska komponenter	1,9 m	19 mm

Konstruktionens livslängd

Luftslang: Standard, SlimLine, ClimateLineAir, ClimateLineAir Oxy	6 månader
---	-----------



Symboler



Följande symboler kan visas på produkten eller förpackningen.

 Tillverkare.  Europeisk auktoriserad representant.

 Katalognummer.  Partikod. **Rx Only** Endast på

ordination (enligt amerikansk federal lagstiftning får dessa apparater endast säljas av eller på ordination från en läkare).

 Luftfuktighetsbegränsning.  Temperaturbegränsning.

 Gräns för atmosfäriskt tryck.  Kinesisk logo 1 för

föreningsskontroll.  Kinesisk logo 2 för

föreningsskontroll.  Importör.  Medicinteknisk produkt.

Se symbolförklaring på ResMed.com/symbols.



Miljöinformation

Produkten måste bortskaffas separat och inte som osorterat kommunalt avfall. Vid bortskaffning av produkten bör du använda de lämpliga uppsamlings-, återanvändnings- eller återvinningssystem som finns i det område där du är bosatt. Sådana uppsamlings-, återanvändnings- och återvinningssystem är avsedda att skona naturresurser och förhindra att farliga ämnen skadar miljön.

Om du behöver information om dessa avfallshanteringssystem, kontakta lokal myndighet ansvarig för avfallshantering. Symbolen, en överkryssad soptunna, uppmanar dig att använda dessa avfallssystem. Om du behöver information om uppsamling och bortskaffning av denna ResMed produkt, var god kontakta ResMeds kontor, den lokala återförsäljaren eller besök www.resmed.com/environment.

Begränsad garanti

Se användarguiden för apparaten.

Om ClimateLineAir

ClimateLineAir™ er en luftslange med oppvarming som leverer ønsket tempertur til masken. ClimateLineAir Oxy er en variant av ClimateLineAir, som har en innebygd oksygenkobling for tilkobling av ekstra oksygentilførsel.

Når ClimateLineAir-luftslangen med oppvarming brukes med HumidAir™-fukteren, er Climate Control tilgjengelig. Climate Control er utviklet for å gjøre behandlingen mer behagelig ved å muliggjøre konstant temperatur og opprettholde fuktigheten.

ClimateLineAir Luftslangen med oppvarming er utviklet for bruk med AirSense™ 10 / AirCurve™ 10 og Lumis™ apparater. Les hele denne brukerveiledningen sammen med apparatets brukerveiledning før bruk av ClimateLineAir luftslangen med oppvarming.

Merknader:

- Ikke alle typer luftslanger er tilgjengelige i alle områder.
- Lumis inkluderer ikke S9 Lumis Tx.

Oppsett av ClimateLineAir

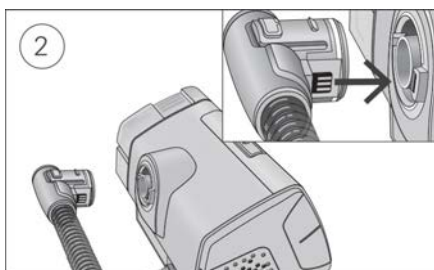

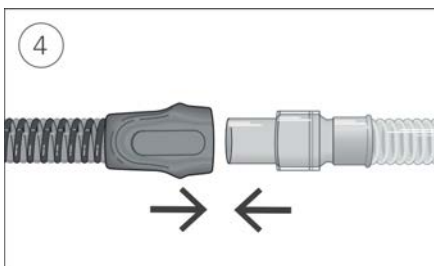
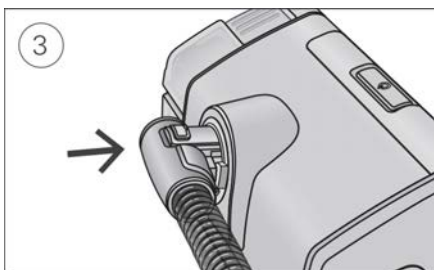

1. Kontroller at apparatet er tilkoblet og slått på.
2. Hold i mansjetten på luftslangen og rett inn luftslangekoblingen med koblingsporten.
3. Skyv mansjetten til koblingen klikker på plass.
ClimateLineAir tilkoblet vises kort på apparatskjermer.
4. Koble den monterte masken til den ledige enden av luftslangen.

Oppsett med ekstra oksygen

For å sette opp ClimateLineAir Oxy med ekstra oksygen, utfører du trinnene som beskrives i oppsettavsnittet samt følgende tilleggstrinn.

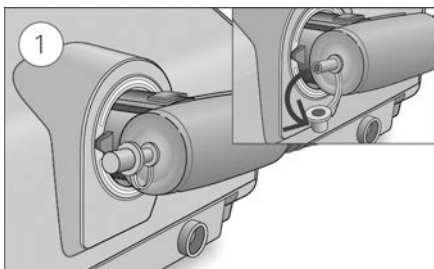

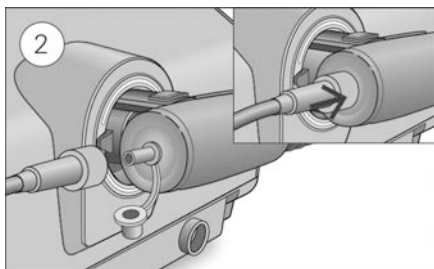

1. Ta hetten av oksygenkoblingen.
2. Koble oksygentilførselsslengen til oksygenkoblingen. Påse at den er godt festet.

Merknader:

- Før ekstra oksygen tilføres, gjør du deg kjent med de spesifikke advarslene knyttet til bruk av ekstra oksygen. Disse finner du på slutten av brukerveiledningen for apparatet.
- Hvis du bruker ClimateLineAir Oxy uten ekstra oksygen, må du påse at hetten på oksygenkoblingen er godt festet.

Climate Control

Climate Control er et intelligent system som kontrollerer fukteren og -luftslangen med oppvarming for å levere konstante, behagelige temperatur- og fuktighetsnivåer under behandling.

Utviklet for å unngå tørr nese og munn, og opprettholder den innstilte temperaturen og relative fuktigheten mens du sover. Climate Control kan stilles til enten Auto eller Manuell og er tilgjengelig kun når både og HumidAir-fukteren er tilkoblet.

Climate Control Auto

Climate Control Auto er den anbefalte og standard innstillingen. Climate Control Auto er laget for å gjøre behandlingen så enkel som mulig, så det ikke er behov for å endre temperatur- eller luftfuktighetsinnstillingene.

Slangetemperaturen stilles til Auto (27 °C) og Climate Control justerer automatisk fukterens effekt til å opprettholde et konstant, behagelig fuktighetsnivå på 85 % relativ fuktighet og samtidig beskytte mot nedfall (vanndråper i luftslangen og masken).

Slangetemperatur

Det er ikke behov for å endre noen innstillinger i Climate Control Auto, men hvis luften i masken kjennes for varm eller kald, kan du justere slangetemperaturen for å finne hva som er mest behagelig for deg. Du kan stille slangetemperaturen til enhver verdi mellom 16 og 30 °C, eller slå den av helt.



Slik justeres slangetemperaturen:

1. I **Mine alternativer** dreier du innstillingshjulet for å merke **Slangetemp.** og trykker så på hjulet.
2. Drei innstillingshjulet for å justere temperaturen og trykk på hjulet for å lagre endringen.

Climate Control Manuell

Climate Control Manuell er utviklet for å gi deg mer fleksibilitet og kontroll over innstillingene, slik at du kan justere temperaturen og luftfuktigheten til innstillingen som er mest behagelig for deg.

Med Climate Control Manuell kan slangetemperaturen og fuktighetsnivået stilles inn hver for seg, men beskyttelse mot kondensasjon er ikke garantert. Hvis det oppstår kondensasjon, må du først prøve å øke slangetemperaturen. Hvis lufttemperaturen blir for varm og kondensasjonen fortsetter, kan du prøve å redusere fuktigheten.

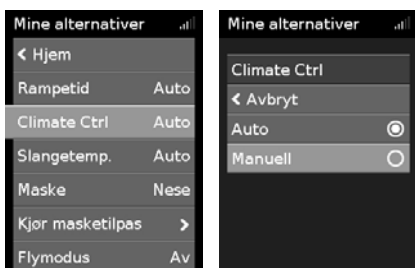

Slik bytter du til Climate Control Manuell:

1. I **Mine alternativer** dreier du innstillingshjulet for å merke **Climate Ctrl** og trykker så på hjulet.
2. Drei innstillingshjulet for å velge **Manuell** og trykk på hjulet for å lagre endringen.

Fuktighetsnivå

Fukteren fukter luften og er konstruert for å gjøre behandlingen mer behagelig. Hvis du føler at nesen eller munnen blir tørr, øk fuktigheten. Hvis du får fuktighet i masken, mink fuktigheten.

Du kan stille Fuktighetsnivå til Av eller mellom 1 og 8, der 1 er den laveste fuktighetsinnstillingen og 8 er den høyeste fuktighetsinnstillingen.



For å justere fuktighetsnivået:

1. I **Mine alternativer**, dreii innstillingshjulet for å utheve **Fuktighetsnivå** og trykk så på hjulet.
2. Dreii hjulet for å justere fuktighetsnivået og trykk hjulet for å lagre endringen.

Se tiver estado a utilizar Climate Control Manual e desejar regressar a Climate Control Auto, siga as instruções abaixo.



Slik bytter du til Climate Control Auto:

1. I **Mine alternativer** dreier du innstillingshjulet for å merke **Climate Ctrl** og trykker så på hjulet.
2. Dreii innstillingshjulet for å velge **Auto** og trykk deretter på hjulet for å lagre endringen.

Stell av ClimateLineAir

Det er viktig å rengjøre luftslangen regelmessig for å sikre at du får best mulig behandling. Følgende avsnitt hjelper deg med frakobling, rengjøring, kontrollering og tilkobling av luftslangen.

Frakobling

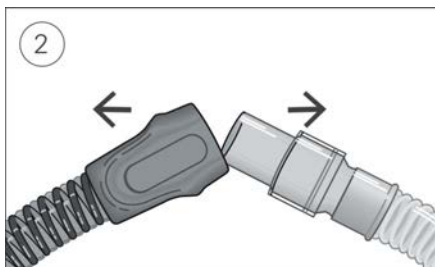
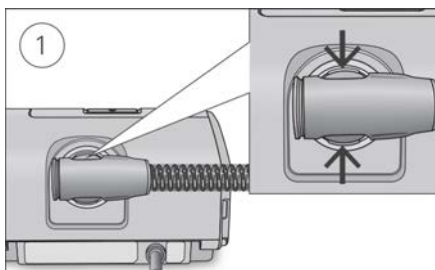

1. Hold i mansjetten på luftslangen, legg svakt trykk på utløserknappene og trekk den varsomt bort fra apparatet.
2. Hold i både luftslangens mansjett og maskens svivel og trekk dem varsomt fra hverandre.

Merk: Bare hold og trekk i mansjetten på luftslangen. Ikke hold eller trekk i selve slangen, da det kan forårsake skade.

Rengjøring

Luftslangen skal rengjøres ukentlig som beskrevet.

1. Vask luftslangen i varmt vann med et mildt rengjøringsmiddel.
Skal ikke vaskes i vaskemaskin eller oppvaskmaskin.
2. Skyll luftslangen grundig og heng opp til tørt unna direkte sollys og/eller varme.

Kontrollering

Kontroller luftslangen regelmessig for tegn på skade. Hvis det er hull, rifter eller sprekker, må den skiftes ut.

Koble til luftslangen igjen

Når luftslangen er tørr kan du koble den til apparatet igjen.

1. Koble luftslangen godt til lufttuttaket plassert på apparatets bakre del.
2. Den monterte masken kobles godt til den ledige enden av luftslangen.

Feilsøking

Hvis du får problemer, se feilsøkingsavsnittet i apparatets brukerveiledning eller på www.resmed.com.

Merk: Hvis det skulle oppstå alvorlige hendelser i forbindelse med denne enheten, skal disse rapporteres til ResMed og den ansvarlige myndigheten i landet ditt.

Tekniske spesifikasjoner

Miljøbetingelser

Driftstemperatur:	+5 °C til +35 °C
	Merk: Luftstrømmen for pusting som dannes av dette behandlingsapparatet, kan være høyere enn temperaturen i rommet. Apparatet kan trygt brukes i omgivelser med ekstreme temperaturforhold (40 °C).
Driftsfuktighet:	10 til 95 % relativ fuktighet, ikke-kondenserende
Driftshøyde over havet:	Havnivå til 2591 m; lufttrykkverdiområde 1013 hPa til 738 hPa
Temperatur under oppbevaring og transport:	-20 °C til +60 °C
Luftfuktighet under oppbevaring og transport:	5 til 95 % relative fuktighet, ikke-kondenserende

Elektromagnetisk kompatibilitet / Luftslangens verdier for strømingsresistans og compliance

Se apparatets brukerveiledning.

Temperatur

Temperaturområde:	+16 til +30 °C
Utkopling:	+41 °C

Driftstrykkområde

Anbefalt maksimumstrykk	30 cm H ₂ O (30 hPa)
-------------------------	---------------------------------

Fysiske

Luftslange	Materiale	Lengde	Indre diameter
ClimateLineAir	Bøyelig plast og elektriske deler	2 m	15 mm
ClimateLineAir Oxy	Bøyelig plast og elektriske deler	1,9 m	19 mm

Konstruksjonens levetid

Luftslange: Standard, SlimLine, ClimateLineAir, ClimateLineAir Oxy	6 måneder
--	-----------

Symboler

Følgende symboler kan vises på produktet eller pakningen.

 Produsent: **EC REP** Autorisert representant i Europa.
REF Katalognummer. **LOT** Partikode. **Rx Only** Fås kun på resept. (I USA, begrenser amerikansk lovgivning disse apparatene til salg av eller på ordre fra lege.)
 Fuktighetsbegrensning.  Temperaturbegrensning.
 Atmosfærisk trykkbegrensning.  Kinesisk
forurensningskontrollogo 1.   Kinesisk
forurensningskontrollogo 2.  Importør. **MD** Medisinsk
apparat.

Se symboloversikt på ResMed.com/symbols.



Miljøinformasjon

Apparatet skal ikke kastes sammen med restavfallet, men leveres inn separat. Når du skal avfallshåndtere apparatet, må du bruke egnede systemer for innsamling, gjenbruk og resirkulering som er tilgjengelig i din region. Bruken av disse systemene for innsamling, gjenbruk og resirkulering er utviklet for å redusere presset på naturressurser og forhindre miljøskade fra farlige stoffer.

Hvis du trenger informasjon om avfallsbehandlingsordningene, kan du ta kontakt med det lokale renovasjonsselskapet eller kommunen. Symbolet søppelspann med kryss over er en anmodning til deg om å bruke disse avfallsbehandlingsordningene. Hvis du trenger informasjon om innsamling og avfallsbehandling av ResMed-apparatet, skal du ta kontakt med nærmeste ResMed-kontor eller -forhandler eller gå til www.resmed.com/environment.

Begrenset garanti

Se apparatets brukerveiledning.

Om ClimateLineAir

ClimateLineAir™ er en opvarmet luftslange, der leverer den ønskede temperatur i din maske. ClimateLineAir Oxy er en variant af ClimateLineAir, som har en indbygget iltkonnektor til tilslutning af en supplerende iltforsyning.

Når den opvarmede luftslange anvendes sammen med HumidAir™ fugteren, gør ClimateLineAir opvarmet luftslange det muligt for dig at bruge Climate Control. Climate Control er beregnet til at gøre behandlingen mere komfortabel ved at skabe en konstant temperatur og opretholde fugtigheden.

ClimateLineAir opvarmet luftslange er beregnet til anvendelse sammen med AirSense™ 10 / AirCurve™ 10 og Lumis™ apparater. Læs venligst hele denne brugervejledning såvel som brugervejledningen til dit apparat, før du bruger ClimateLineAir opvarmet luftslange.

Bemærk:

- Ikke alle typer luftslanger er tilgængelige i alle områder.
- Lumis inkluderer ikke S9 Lumis Tx.

Klargøring af ClimateLineAir

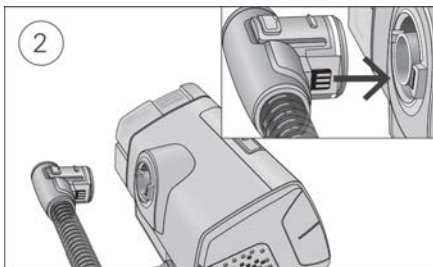

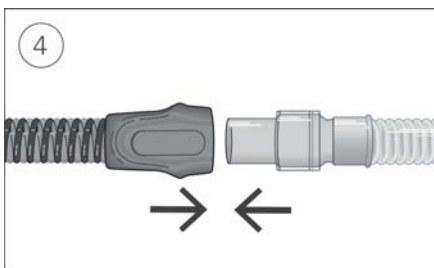
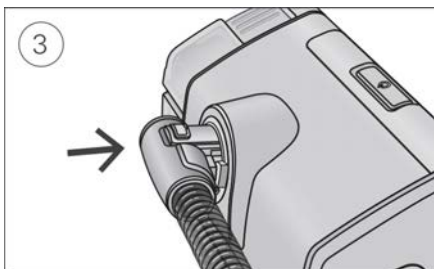

1. Sørg for, at apparatet er koblet til, og at det er tændt.
2. Hold fast i manchetten på luftslangen, og hold luftslangens konnektor ud for konnektorporten.
3. Skub på manchetten, indtil konnektoren klikker på plads.
ClimateLineAirkoblet til vises kort på apparatets skærm.
4. Kobl den samlede maske til luftslangens frie ende.

Klargøring med supplerende ilt

ClimateLineAir Oxy klarlægges til brug med supplerende ilt ved at udføre de trin, der er beskrevet i afsnittet Klargøring, og følgende yderligere trin.

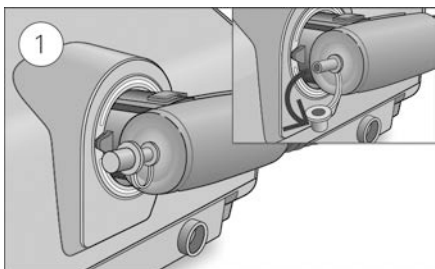

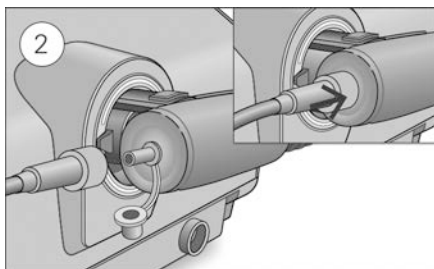

1. Tag hættten af iltkonnektoren.
2. Slut iltforsyningsslangen til iltkonnektoren.
Kontrollér, at den er sat ordentligt på.

Bemærk:

- Før du tilsætter ilt, skal du gøre dig bekendt med de særlige advarsler, der gælder ved brugen af supplerende ilt. Disse findes i slutningen af brugervejledningen til dit apparat.
- Hvis du bruger ClimateLineAir Oxy uden supplerende ilt, skal du sørge for, at hættten til iltkonnektoren er sat ordentligt på.

Climate Control

Climate Control er et intelligent system, der kontrollerer fugteren og slangen med opvarmet luft, så den leverer luft, der har et konstant og behageligt temperatur- og fugtighedsniveau under behandlingen.

Funktionen er beregnet til at forhindre udtørring af næse og mund ved at opretholde den indstillede temperatur og relative fugtighed, mens du sover. Climate Control kan indstilles til enten Auto eller Manuel og er kun tilgængelig, når såvel som HumidAir fugteren er koblet til.

Climate Control Auto

Climate Control Auto er den anbefalede indstilling og standardindstillingen. Climate Control Auto er beregnet til at gøre behandlingen så nem som mulig, så det ikke er nødvendigt at ændre temperatur- eller fugtighedsindstillinger.

Slangetemperaturen er sat til Auto (27 °C), og Climate Control justerer fugterens produktion, så den opretholder et konstant og behageligt fugtighedsniveau på 85 % relativ fugtighed, men samtidig beskytter imod "rainout" (vanddråber i luftslangen og masken).

Slangetemperatur

Det er ikke nødvendigt at ændre nogen indstillinger i Climate Control Auto, men hvis luften i masken føles for varm eller kold, kan du justere slangetemperaturen for at finde ud af, hvad der er mest behageligt for dig. Du kan indstille slangetemperaturen til et hvilket som helst niveau mellem 16 °C–30 °C eller slå den helt fra.



Sådan justeres temperaturen i slangen:

1. I **Mine optioner** drejes reguleringsknappen, så **Slangetemp.** fremhæves, og derefter trykkes reguleringsknappen.
2. Drej reguleringsknappen for at justere temperaturen, og tryk på reguleringsknappen for at gemme ændringen.

Climate Control Manuel

Med Climate Control Manuel, som er beregnet til at give dig mere fleksibilitet og kontrol over dine indstillinger, kan du justere temperaturen og fugtigheden til den indstilling, der passer dig bedst.

I Climate Control Manuel kan slangetemperaturen og fugtighedsniveauet indstilles for sig, men beskyttelse mod rainout kan ikke garanteres. Hvis der forekommer rainout, skal du først prøve at øge slangetemperaturen. Hvis lufttemperaturen bliver for varm, og rainouttilstanden fortsætter, skal du forsøge at reducere fugtigheden.



Sådan ændres Climate Control Manuel:

1. I **Mine optioner** drejes reguleringsknappen, så **Climate Ctrl** fremhæves, og derefter trykkes reguleringsknappen.
2. Drej reguleringsknappen for at vælge **Manuel**, og tryk på reguleringsknappen for at gemme ændringen.

Fugtighedsniveau

Fugteren gør luften fugtig og er beregnet til at gøre behandlingen mere behagelig. Hvis du får tør næse eller mund, kan du skrue op for fugtigheden. Hvis du får fugt i masken, kan du skrue ned for fugtigheden.

Du kan sætte fugtighedsniveauet på Fra eller mellem 1 og 8, hvor 1 er den laveste fugtighedsindstilling, og 8 er den højeste fugtighedsindstilling.



Justering af fugtighedsniveauet:

1. I **Mine optioner** skal du dreje reguleringsknappen, så **Fugtigh.Niv.** fremhæves, og derefter trykke på reguleringsknappen.
2. Drej reguleringsknappen for at justere fugtighedsniveauet, og tryk på reguleringsknappen for at gemme ændringen.

Hvis du har anvendt Climate Control Manuel og ønsker at vende tilbage til Climate Control Auto, skal du følge anvisningerne herunder.



Sådan ændres Climate Control Auto:

1. I **Mine optioner** drejes reguleringsknappen, så **Climate Ctrl** fremhæves, og derefter trykkes reguleringsknappen.
2. Drej reguleringsknappen for at vælge **Auto**, og tryk derefter på reguleringsknappen for at gemme ændringen.

Pleje af ClimateLineAir

Det er vigtigt, at du rengør luftslangen regelmæssigt for at sikre, at du får optimal behandling. Følgende afsnit vil hjælpe dig med at adskille, rengøre og efterse luftslangen og med at samle den igen.

Frakobling

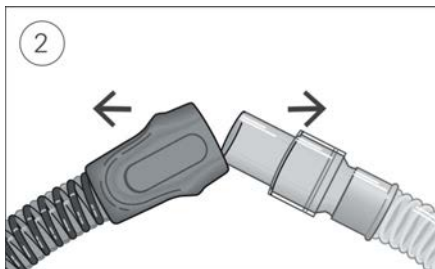
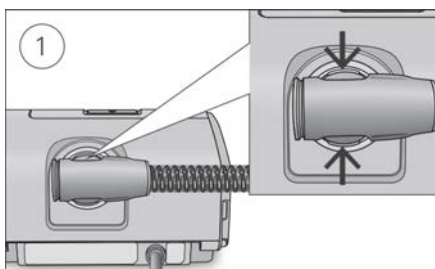

1. Hold i manchetten på luftslangen, og tryk let på den for at udløse knapperne og trække den forsigtigt væk fra apparatet.
2. Tag fat i både luftslangens manchet og maskens drejeled, og træk dem derefter fra hinanden.

Bemærk: Hold og træk kun i manchetten på luftslangen. Hold og træk ikke i selve slangen, da dette kan beskadige den.

Rengøring

Du bør rengøre luftslangen hver uge som beskrevet.

1. Vask luftslangen i varmt vand tilsat et mildt rengøringsmiddel. De må ikke vaskes i opvaske- eller vaskemaskine.
2. Skyl luftslangen grundigt, og lad den lufttørre på et sted, hvor den ikke udsættes for direkte sollys og/eller varme.

Eftersyn

Du bør regelmæssigt efterse luftslangen for beskadigelse. Hvis der er huller, rifter eller revner, skal slangen udskiftes.

Gentilslutning af luftslangen

Når luftslangen er tør, kan du slutte den til apparatet igen.

1. Sæt luftslangen godt fast i luftudtaget på bagsiden af apparatet.
2. Sæt luftslangens frie ende godt fast på den samlede maske.

Fejlfinding

I tilfælde af problemer henvises der til fejlfindingsafsnittet i apparatets brugervejledning, eller til www.resmed.com.

Bemærk: Alle eventuelle alvorlige hændelser, der opstår i forbindelse med denne enhed, skal indberettes til ResMed og de kompetente myndigheder i dit land.

Tekniske specifikationer

Miljøforhold

Driftstemperatur:	+5 °C til +35 °C Bemærk: Indåndingsluften, som behandlingsapparatet tilfører, kan være varmere end stuetemperaturen. Apparatet forbliver sikkert under ekstreme omgivende temperaturforhold (40 °C).
Driftsfugtighed:	10 % til 95 % relativ fugtighed, ikke-kondenserende
Driftshøjde:	Fra havoverfladen til 2,591 m over havet; lufttryksområde 1013 hPa til 738 hPa
Temperatur under opbevaring og transport:	-20 °C til +60 °C
Luftfugtighed under opbevaring og transport:	5 % til 95 % relativ fugtighed, ikke-kondenserende

Elektromagnetisk kompatibilitet / Luftslanges flowmodstand og complianceværdier

Se brugervejledningen til apparatet.

Temperatur

Temperaturområde:	+16 til +30 °C
Afbryder:	41 °C

Driftstrykområde

Anbefalet maksimalt tryk	30 cm H ₂ O (30 hPa)
--------------------------	---------------------------------

Fysisk

Luftslange	Materiale	Længde	Indvendig diameter
ClimateLineAir	Fleksible plastikkomponenter og elektriske komponenter	2 m	15 mm
ClimateLineAir Oxy	Fleksible plastikkomponenter og elektriske komponenter	1,9 m	19 mm

Konstruktionens levetid
Luftslange: Standard, SlimLine, ClimateLineAir, ClimateLineAir Oxy 6 måneder



Symbolforklaring



Følgende symboler kan forekomme på produktet eller pakningen.

 Producent.  Autoriseret repræsentant i EU.

 Katalognummer.  Partikode.

Rx Only Receptpligtigt (I henhold til føderal lovgivning i USA

må dette apparat kun sælges af læger eller efter en læges anvisning).  Fugtighedsgrænse.  Temperaturgrænse.

 Grænse for atmosfærisk tryk.  Kinesisk logo 1 for

forureningskontrol.  Kinesisk logo 2 for

forureningskontrol.  Importør.  Medicinsk udstyr.

Se symbolordliste på ResMed.com/symbols.



Miljøoplysninger

Dette apparat skal bortskaffes separat og ikke sammen med usorteret kommunalt affald. Ved bortskaffelse af apparatet skal de hensigtsmæssige lokale indsamlings-, genanvendelses- og genindvindingsystemer anvendes. Anvendelse af disse indsamlings-, genanvendelses- og genindvindingsystemer har til formål at reducere belastningen af de naturlige ressourcer og forhindre farlige stoffer i at skade miljøet.

Hvis du har brug for information om disse affaldssystemer, bedes du kontakte de lokale affaldsmyndigheder. Symbolet med den overstregede skraldespand er en påmindelse om at benytte disse affaldsfaciliteter. Oplysninger om indsamling og bortskaffelse af ResMed-apparatet fås ved at kontakte ResMed-kontoret, den lokale forhandler eller ved at slå op på webstedet www.resmed.com/environment.

Begrænset garanti

Se brugervejledningen til apparatet.

Tietoja ClimateLineAir-ilmaletkusta

ClimateLineAir™ on lämmitettävä ilmaletku, jonka avulla annetaan haluttu lämpötila maskiisi. ClimateLineAir Oxy on ClimateLineAir-ilmaletkun muunnelma, jossa on kiinteä happiliitin lisähapen syötön yhdistämistä varten.

Kun lämmitettävää ClimateLineAir-ilmaletkua käytetään HumidAir™-kostuttimen kanssa, voit käyttää Climate Control -ominaisuutta. Climate Control on suunniteltu tekemään hoidosta miellyttävämpää, koska sen avulla voidaan ylläpitää tasaista lämpötilaa ja kosteutta.

Lämmitettävä ClimateLineAir -ilmaletku on suunniteltu käytettäväksi laitteiden AirSense™ 10 / AirCurve™ 10 ja Lumis™ kanssa. Lue koko tämä käyttöopas yhdessä laitteesi käyttöoppaan kanssa, ennen kuin käytät lämmitettävää ClimateLineAir -ilmaletkua.

Huomautukset:

- kaikkia ilmaletkutyyppjeä ei ole saatavissa kaikissa maissa.
- Lumis ei sisällä S9 Lumis Tx:ää.

ClimateLineAir-ilmaletkun käyttöönotto

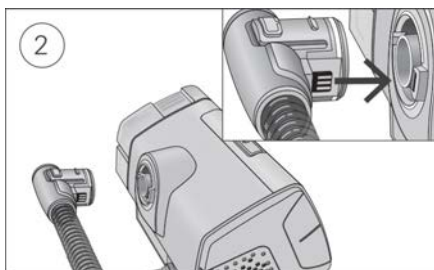

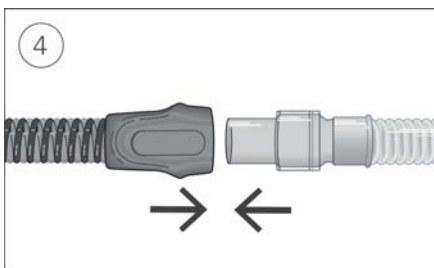
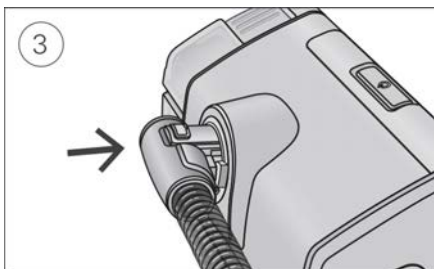

1. Varmista, että laite on yhdistetty ja käynnistetty.
2. Pidä kiinni ilmaletkun kiinnikkeestä ja kohdista ilmaletkun liitin liitinportin kanssa.
3. Työnnä kiinnikkeestä, kunnes liitin napsahtaa paikalleen. Laitteen näytössä näkyy lyhyesti teksti **ClimateLineAir liitetty**.
4. Liitä koottu maski ilmaletkun vapaaseen päähän.

Käyttöönotto lisähapen kanssa

Voit ottaa ClimateLineAir Oxy ilmaletkun käyttöön lisähapen kanssa noudattamalla käyttöönotto-osassa kuvattuja vaiheita sekä seuraavia lisävaiheita.

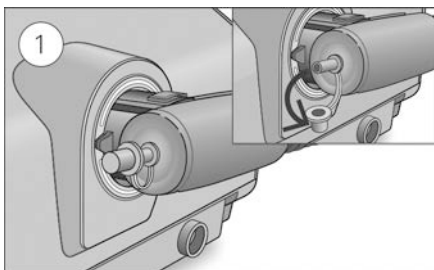

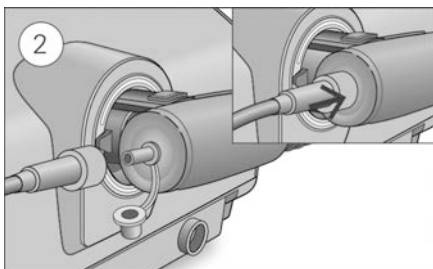

1. Irrota korkki happiliittimestä.
2. Yhdistä lisähappiletku happiliittimeen.
Varmista, että letku on tiukasti kiinnitetty.

Huomautukset:

- Tutustu lisähapen käyttöön liittyviin erityisvaroituksiin ennen hapen lisäämistä. Varoitukset löytyvät laitteesi käyttöoppaan lopusta.
- Jos käytät ClimateLineAir Oxy -ilmaletkua ilman lisähapetta, varmista, että happiliittimen korkki on tiukasti kiinnitetty.

Climate Control

Climate Control on älykäs järjestelmä, joka ohjaa kostutinta ja lämmitettävää -ilmaletkua niin, että lämpötila ja kosteustasot pysyvät miellyttävinä hoidon ajan.

Järjestelmä on suunniteltu estämään nenän ja suun kuivumista säilyttämällä asetetun lämpötilan ja suhteellisen kosteuden unen aikana. Climate Control voidaan asettaa joko automaattiseksi tai manuaaliseksi (Auto tai Manual), ja toiminto on käytettävissä vain silloin, kun ja HumidAir-kostutin on yhdistetty laitteeseen.

Climate Controlin Auto-asetus

Climate Controlin Auto-asetus on suositeltava asetus ja oletusasetus. Climate Controlin Auto-asetus on suunniteltu niin, että hoito tehtäisiin mahdollisimman helpoksi eikä lämpötila- tai kosteusasetuksia tarvitsisi muuttaa.

Letkun lämpötila on asetettu Auto-asetukseen (27 °C:seen), ja Climate Control säätelee kostuttimen tehoa. Näin säilytetään kiinteä, miellyttävä 85 %:n suhteellisen kosteuden taso, samalla kun järjestelmä suojataan veden pisarointia (vesipisarat ilmaletkussa ja maskissa) vastaan.

Letkun lämpötila

Climate Controlin Auto-asetuksessa mitään asetuksia ei ole tarpeen muuttaa, mutta jos ilma maskissa tuntuu liian lämpimältä tai kylmältä, voit säätää letkun lämpötilaa itsellesi miellyttävimmän lämpötilan löytämiseksi. Voit asettaa letkun lämpötilan mihin tahansa välillä 16–30 °C tai kääntää lämmityksen kokonaan pois päältä.



Letkun lämpötilan säätäminen:

1. Kun olet **Omat valinnat** -näytössä, korosta **Letkun lämpötila** säädintä käntämällä ja paina sitten säädintä.
2. Säädä lämpötila säädintä käntämällä ja tallenna sitten valinta säädintä painamalla.

Climate Controlin Manual-asetus

Climate Controlin Manual-asetus on suunniteltu antamaan lisää joustavuutta ja ohjausta laitteesi asetuksiin. Voit säätää lämpötilan ja kosteuden siihen asetukseen, joka on sinulle miellyttävin.

Climate Controlin Manual-asetuksessa letkun lämpötila ja kosteustaso voidaan asettaa toisistaan riippumatta. Suojausta pisaroinnilta ei kuitenkaan taata. Jos pisarointia ilmenee, yritä ensin suurentaa letkun lämpötilaa. Jos ilman lämpötila muuttuu liian lämpimäksi ja pisarointi jatkuu, yritä pienentää kosteutta.



Laitteen muuttaminen Climate Control manuaalinen -toimintoon:

1. Kun olet **Omat valinnat** -näytössä, korosta **Climate Ctrl** säädintä käntämällä ja paina sitten säädintä.
2. Valitse **Manual** säädintä käntämällä ja tallenna sitten valinta säädintä painamalla.

Kosteustaso

Kostutin kostuttaa ilman. Kostuttimen tarkoituksena on tehdä hoidosta miellyttävämpää. Jos nenäsi tai suusi kuivuu, lisää kosteutta. Jos saat maskiisi kosteutta, vähennä kosteusmäärää.

Voit asettaa kosteustason asetukseen Pois tai välille 1–8, jolloin 1 on pienin kosteusasetus ja 8 on suurin kosteusasetus.



Kosteustason säätäminen:

1. Käännä **Omat valinnat** -näytössä säädintä, niin että **Kosteustaso** on korostettuna, ja paina sitten säädintä.
2. Säädä kosteustaso haluamaasi asetukseen säädintä kääntämällä. Tallenna muutos säädintä painamalla.

Jos olet käyttänyt Climate Controlin Manual-asetusta ja haluat palata Climate Controlin Auto-asetukseen, noudata alla olevia ohjeita.



Laitteen muuttaminen Climate Control Auto -toimintoon:

1. Kun olet **Omat valinnat** -näytössä, korosta **Climate Ctrl** säädintä kääntämällä ja paina sitten säädintä.
2. Valitse **Auto** säädintä kääntämällä ja tallenna sitten valinta säädintä painamalla.

ClimateLineAir-laitteestasi huolehtiminen

On tärkeää, että puhdistat laitteesi ilmaletkun säännöllisesti, jotta varmistat optimaalisen hoidon saamisen. Seuraavissa osissa on ohjeita laitteesi ilmaletkun irrottamisesta, puhdistamisesta, tarkastamisesta ja takaisin liittämistä varten.

Irrotus

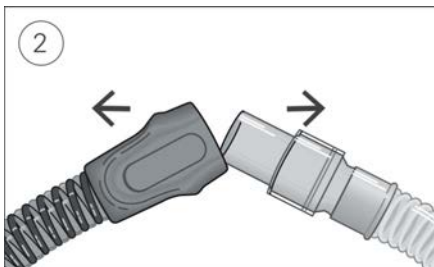
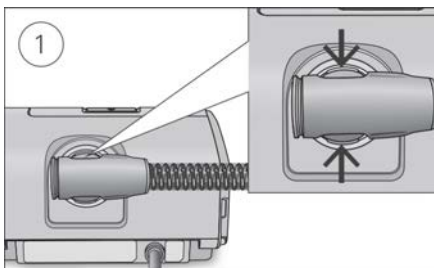

1. Tartu ilmaletkun kiinnikkeestä, paina varovasti vapautuspainikkeita ja vedä ilmaletku pois laitteesta.
2. Pidä kiinni sekä ilmaletkun kiinnikkeestä että maskin pyörivästä liittimestä ja vedä ne sitten varovasti irti toisistaan.

Huomautus: Vain ilmaletkun kiinnikkeestä saa tarttua ja vetää. Itse letkusta ei saa tarttua tai vetää, sillä letku voi vahingoittua.

Puhdistus

Ilmaletku on puhdistettava kuvatulla tavalla viikoittain.

1. Pese ilmaletku lämpimällä vedellä ja miedolla pesuaineella. Ilmaletkua ei saa pestä astianpesukoneessa tai pesukoneessa.
2. Huuhtelee ilmaletku perusteellisesti ja anna kuivua suoralta auringonvalolta ja/tai lämmöltä suojattuna.

Tarkastus

Ilmaletku on tarkastettava säännöllisesti vaurioiden varalta. Jos letkussa on jokin reikä, repeämä tai murtuma, letku on vaihdettava uuteen.

Ilmaletkun liittäminen takaisin paikoilleen.

Kun ilmaletku on kuiva, voit liittää sen uudelleen laitteeseen.

1. Liitä ilmaletku tiukasti laitteen takaosassa sijaitsevaan ilman ulostuloaukkoon.
2. Liitä ilmaletkun vapaa pää maskiin.

Vianetsintä

Jos esiintyy jokin ongelma, katso laitteesi käyttöoppaan vianetsintäosaa tai etsi neuvoa verkkosivulta www.resmed.com.

Huomautus: Mikäli laitteeseen liittyen ilmenee vakavia tilanteita, niistä on raportoitava ResMedille ja kunkin maan asianomaiselle viranomaiselle.

Tekniset tiedot

Ympäristöolosuhteet

Käyttölämpötila:	+5–+35 °C
	Huomautus: Tämän hoitolaitteen tuottama hengitysilmavirta voi olla lämpimämpi kuin lämpötila huoneessa. Laitte on turvallinen ympäristön korkeissa lämpötiloissa (40 °C).
Käyttökosteus:	10–95 %:n suhteellinen ilmankosteus, ei kondensoituvaa
Käyttöalue (korkeus merenpinnasta):	merenpinnasta 2 591 m:iin; ilmanpaine 1 013–738 hPa
Säilytys- ja kuljetuslämpötila:	-20–+60 °C
Säilytys- ja kuljetusilmankosteus:	5–95 %:n suhteellinen ilmankosteus, ei kondensoituvaa

Sähkömagneettinen yhteensopivuus / Ilmaletkuston virtausvastus- ja myötäävyysarvot

Katso laitteen käyttöopasta.

Lämpötila

Lämpötila-alue:	+16–+30 °C
Katkaisualue:	+41 °C

Käyttöpainealue

Suosittelunimittäispaine	30 cm H ₂ O (30 hPa)
--------------------------	---------------------------------

Fyysiset ominaisuudet

Ilmaletku	Materiaali	Pituus	Sisäläpimitta
ClimateLineAir	Taipuisa muovi ja sähkökomponentit	2 m	15 mm
ClimateLineAir Oxy	Taipuisa muovi ja sähkökomponentit	1,9 m	19 mm

Suunniteltu käyttöikä

Ilmaletku: Normaali, SlimLine, ClimateLineAir, ClimateLineAir Oxy 6 kuukautta

Symbolit



Tuotteessa tai sen pakkauksessa voi olla seuraavia symboleja.

 Valmistaja. **EC REP** Valtuutettu edustaja Euroopassa.

REF Tuotenumero. **LOT** Eränumero. **Rx Only** Vain lääkärin

määräyksestä (Yhdysvaltain liittovaltion lain mukaan näitä laitteita saa myydä vain lääkäri tai lääkärin määräyksestä).

 Kosteusrajoitus.  Lämpötilarajoitus.

 Atmospheric pressure limitation.  Kiina,

ympäristöpäästöjen valvonnan logo 1.  Kiina,

ympäristöpäästöjen valvonnan logo 2.  Maahantuojaja.

MD Terveydenhoitolaite.

Katso symbolien selitykset osoitteesta [ResMed.com/symbols](https://www.resmed.com/symbols).



Ympäristötiedot

Tämä laite tulee hävittää erikseen, ei lajittelemattomana yhdyskuntajätteenä. Hävitä laite käyttämällä alueellasi käytössä olevia asianmukaisia keräys-, uudelleenkäyttö- ja kierrätysjärjestelmiä. Näiden jätteille tarkoitettujen keräys-, uusiokäyttö- ja kierrätysjärjestelmien tarkoituksena on vähentää luonnonvaroihin kohdistuvaa räsitusta ja estää vaarallisten aineiden joutuminen luontoon.

Tarkempia tietoja näistä jätteenhävittämisjärjestelmistä saat paikallisilta jätteenkäsittelystä vastaavilta viranomaisilta. Rastilla varustetun jätteenkäsittelyn kuva tarkoittaa, että on käytettävä erityisiä jätteenkäsittelyjärjestelmiä. Tarkempia tietoja ResMed-laitteiden keräyksestä ja hävittämisestä saat lähimmästä ResMed-toimipaikasta, paikalliselta jakelijalta tai osoitteesta www.resmed.com/environment.

Rajoitettu takuu

Katso laitteesei käyttöopasta.

Teave teie ClimateLineAir õhuvooliku kohta

ClimateLineAir™ on soojendusega õhuvoolik soovitud temperatuuriga õhu maski suunamiseks. ClimateLineAir Oxy on ClimateLineAir variant sisseehitatud hapnikukonnektoriga lisahapniku ühendamiseks.

Kui seda kasutatakse koos niisutiga HumidAir™, võimaldab soojendusega õhuvoolik ClimateLineAir funktsiooni Climate Control. Climate Control on loodud ravi mugavamaks muutmiseks, võimaldades määrata püsiva temperatuuri ja säilitada niiskussväärtuse.

Soojendusega õhuvoolik ClimateLineAir on ette nähtud kasutamiseks seadmetega AirSense™ 10 / AirCurve™ 10 ja Lumis™. Lugege enne soojendusega õhuvooliku ClimateLineAir kasutamist kogu käesolev kasutusjuhend koos teie seadme kasutusjuhendiga läbi.

Märkused.

- Mitte kõik õhuvooliku tüübid ei ole saadaval kõigis piirkondades.
- Lumis ei hõlma S9 Lumis Tx-i.

ClimateLineAir seadistus

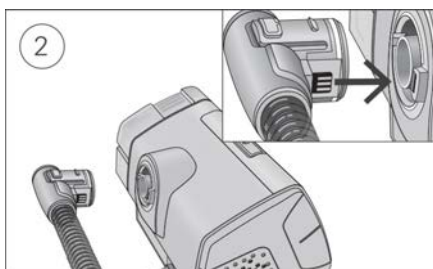

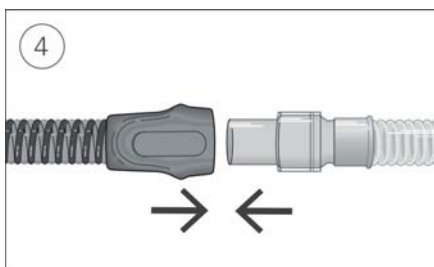
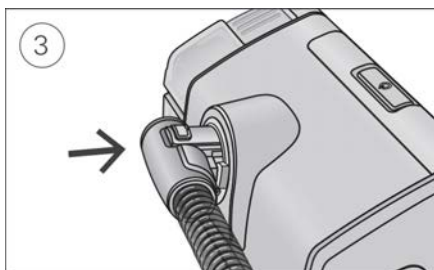

1. Veenduge, et seade on ühendatud ja sisse lülitatud.
2. Hoidke õhuvooliku mansetti ja asetage õhuvooliku liitmik liitmiku avaga kohakuti.
3. Lükake mansetti, kuni liitmik klõpsab paigale.
Seadme ekraanil kuvatakse lühidalt **ClimateLineAir ühendatud**.
4. Ühendage kokkupandud mask õhuvooliku vaba otsaga.

Seadistus lisahapniku kasutamiseks

ClimateLineAir Oxy seadistamiseks koos lisahapniku kasutamisega täitke seadistamisjaotises kirjeldatud sammud koos järgmiste lisasammudega.

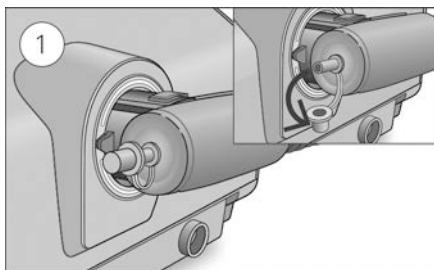

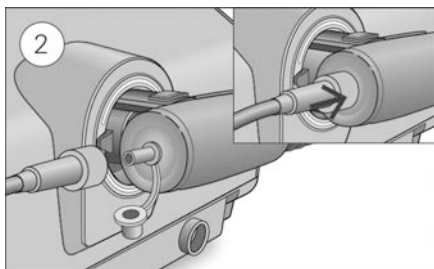

1. Eemaldage hapnikukonnektori kork.
2. Ühendage hapnikuvoolik hapnikukonnektoriga. Veenduge, et see on kindlalt kinnitatud.

Märkused.

- Enne hapniku lisamist tutvuge spetsiifiliste hoiatustega, mis on seotud lisahapniku kasutamisega. Need on kirjas teie seadme kasutusjuhendi lõpus.
- ClimateLineAir Oxy kasutamisel ilma lisahapnikuta veenduge, et hapnikukonnektori kork on kindlalt kinnitatud.

Climate Control

Climate Control on intelligentne süsteem, mis juhib niisutit ja soojendusega õhuvoolikut, et edastada ravi ajal püsivalt meeldivat temperatuuri ja niiskuse taset.

See on mõeldud nina ja suu kuivuse vältimiseks, hoiab teie magamise ajal teie seatud temperatuuri ja suhtelist õhuniiskust. Climate Controli on võimalik seadistada väärtusele Auto (automaatne) või Manual (manuaalne) ning see on saadaval ainult juhul, kui on ühendatud nii kui ka niisuti HumidAir.

Climate Control Auto (automaatne Climate Control)

Climate Control Auto (automaatne Climate Control) on soovituslik ja vaikimisi seadistus. Climate Control Auto (automaatne Climate Control) on loodud ravi võimalikult mugavamaks muutmiseks, et poleks vaja muuta temperatuuri- ja niiskussätteid.

Tube Temperature (õhuvooliku temperatuur) on määratud väärtusele 27 °C ja Climate Control seadistab automaatselt niisuti väljundvõimsust, et hoida püsivat ja mugavat niiskustaset suhtelise õhuniiskuse väärtusel 85%, takistades samas sademete (veepiisad õhuvoolikus ja maskis) tekkimist.

Tube Temperature (õhuvooliku temperatuur)

Režiimis Climate Control Auto (automaatne Climate Control) puudub vajadus mistahes sätete reguleerimiseks, kuid kui õhk maskis tundub liiga soe või külm, võite reguleerida õhuvooliku temperatuuri enda jaoks kõige mugavama väärtuse leidmiseks. Sätet Tube Temperature (õhuvooliku temperatuur) on võimalik määrata vahemikus 16–30 °C või see täielikult välja lülitada.

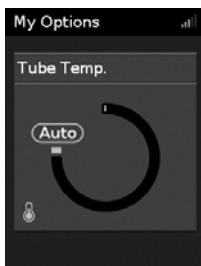

Sätte Tube Temperature (õhuvooliku temperatuur) reguleerimiseks toimige järgneval viisil.

1. Pöörake menüüs **My Options (minu valikud)** juhtnupu valiku **Tube Temp. (õhuvooliku temperatuur)** esile tõstmiseks ja vajutage seejärel juhtnupule.
2. Pöörake juhtnupu temperatuuri reguleerimiseks ja vajutage juhtnupule muudatuse salvestamiseks.

Climate Control Manual (manuaalne Climate Control)

Loodud selleks et pakkuda teile rohkem paindlikkust ja kontrolli oma sätete üle, Climate Control Manual (manuaalne Climate Control) võimaldab teil reguleerida temperatuuri ja niiskust enda jaoks kõige mugavamatele sätetele.

Režiimis Climate Control Manual (manuaalne Climate Control) on võimalik sõltumatult õhuvooliku temperatuuri ja niiskustaset määrata, mistõttu ei tagata kaitset „kondentsi“ tekkimise eest. Kui esineb „kondentsi“, proovige esmalt vooliku temperatuuri suurendada. Kui õhutemperatuur muutub liiga soojaks ja „kondents“ jätkub, proovige niiskust vähendada.



Režiimi Climate Control Manual (manuaalne) valimiseks toimige järgmisel viisil.

1. Pöörake menüüs **My Options (minu valikud)** juhtnupu valiku **Climate Ctrl** esile tõstmiseks ja vajutage seejärel juhtnupule.
2. Pöörake juhtnupu valiku **Manual (manuaalne)** esile tõstmiseks ja vajutage seejärel juhtnupule muudatuse salvestamiseks.

Humidity Level (Niiskustase)

Niisuti niisutab õhku ja on ette nähtud ravi mugavamaks muutmiseks. Nina või suu kuivamise korral lisage niiskust. Maskis niiskuse tekkimisel vähendage niiskust.

Te saate määrata Humidity Leveli (niiskustase) väärtusele Off (välja) või vahemikus 1 kuni 8, kus 1 on madalaim niiskussäte ja 8 on kõrgeim niiskussäte.

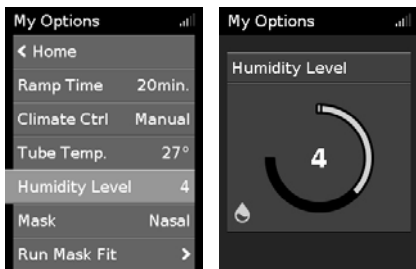

Niiskustaseme reguleerimiseks toimige järgmiselt.

1. Pöörake menüüs **My Options (Minu valikud)** juhtnuppu valiku **Humidity Level (Niiskustase)** esile tõstmiseks ja vajutage seejärel juhtnupule.
2. Pöörake juhtnuppu niiskustaseme reguleerimiseks ja vajutage juhtnupule muudatuse salvestamiseks.

Kui te olete kasutanud funktsiooni Climate Control Manual (manuaalne) ja soovite pöörduda tagasi funktsioonile Climate Control Auto (automaatne), järgige alljärgnevat juhiseid.

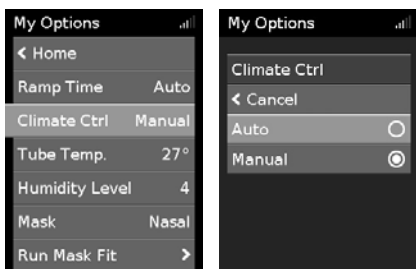

Režiimi Climate Control Auto (automaatne) valimiseks toimige järgmisel viisil.

1. Pöörake menüüs **My Options (minu valikud)** juhtnuppu valiku **Climate Ctrl** esile tõstmiseks ja vajutage seejärel juhtnupule.
2. Pöörake juhtnuppu valiku **Auto (automaatne)** esile tõstmiseks ja vajutage seejärel juhtnupule muudatuse salvestamiseks.

Teie ClimateLineAir õhuvooliku puhastamine

Optimaalse ravi tagamiseks on oluline õhuvooliku regulaarne puhastamine. Alljärgnevad jaotised on teile abiks õhuvooliku lahtiühendamisel, puhastamisel, kontrollimisel ja uuesti ühendamisel.

Eemaldamine

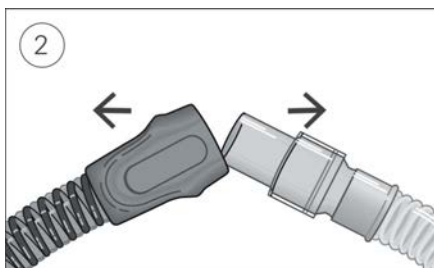
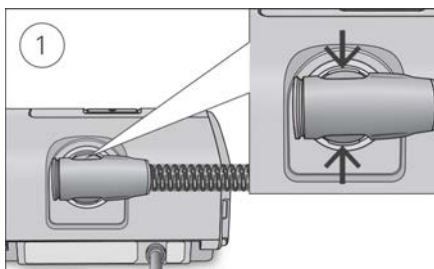

1. Hoidke õhuvooliku mansetist, vajutdes õrnalt vabastusnuppudele ja tõmmake see seadmest eemale.
2. Hoidke õhuvooliku mansetist ja maski pöörlevast liidesest kinni ning tõmmake need üksteisest õrnalt lahti.

Märkus. Hoidke ja tõmmake ainult õhuvooliku mansetti. Ärge hoidke õhuvoolikust endast kinni, kuna see võib õhuvoolikut kahjustada.

Puhastamine

Õhuvoolikut tuleb puhastada iganädalaselt, nii nagu kirjeldatud.

1. Peske õhuvoolik soojas vees õrnatoimelist pesuainet kasutades.
Ärge peske nõudepesumasinas ega pesumasinas.
2. Loputage õhuvoolik põhjalikult ja laske sel kuivada eemal otsesest päikesevalgusest ja/või kuumusest.

Kontrollimine

Õhuvoolikut tuleb regulaarselt kontrollida kahjustuste suhtes. Kui esineb mis tahes auke, rebendeid või mõrasid, peaksite selle asendama uuega.

Õhuvooliku tagasi ühendamine

Kui õhuvoolik on kuivanud, võite selle uuesti seadmega ühendada.

1. Ühendage õhuvoolik kindlalt õhu väljalaskeavaga seadme tagaküljel.
2. Ühendage kindlalt õhuvooliku vaba ots kokkupandud maskiga.

Veatsing

Kui teil on mis tahes probleeme, lugege oma seadme kasutusjuhendi veatsingu jaotist või teavet veebiaadressil www.resmed.com.

Märkus. Kõigist selle seadmega seoses toimuvatest rasketest intsidentidest tuleb teavitada ettevõtet ResMed ja riiklikku pädevat asutust.

Tehnilised andmed

Keskkonnatingimused

Töötemperatuur:	+5 °C kuni +35 °C
Tööniiskus:	Märkus. Raviseadme poolt toodetud hingamisõhuvool võib olla suurem kui toatemperatuur. Ekstreemse välistemperatuuri tingimustes (40 °C) jääb seade ohutuks. suhteline niiskus 10 kuni 95%, mittekondenseeruv
Töökõrgus:	merepinnast kuni 2591 m; õhurõhu vahemik 1013 hPa kuni 738 hPa
Temperatuur hoiustamisel ja transportimisel	-20 °C kuni +60 °C
Niiskus hoiustamisel ja transportimisel	suhteline niiskus 5 kuni 95%, mittekondenseeruv

Elektromagnetiline ühilduvus / Õhuvooliku voolutakistus ja venitatuse väärtused

Vt seadme kasutusjuhendit.

Temperatuur

Temperatuurilatus:	+16 kuni +30 °C
Väljalülitus:	+41 °C

Töörõhu vahemik

Maksimaalne soovituslik rõhk	30 cm H ₂ O (30 hPa)
------------------------------	---------------------------------

Füüsilised





Õhuvoolik	Materjal	Pikkus	Siseläbimõõt
ClimateLineAir	Elastne plastik ja elektrikomponendid	2 m	15 mm
ClimateLineAir Oxy	Elastne plastik ja elektrikomponendid	1,9 m	19 mm

Arvutuslik kasutusiga









Õhuvoolik Standardne, SlimLine, ClimateLineAir, ClimateLineAir Oxy	6 kuud
--	--------

Sümbolid

Tootel ja pakendil võivad esineda järgmised sümbolid.

 Tootja.  Volitatud esindaja Euroopas.
 Katalooginumber.  Partii kood. **Rx Only** Ainult
retsepti alusel (USA-s on antud seadmete müük

föderaalseadusega lubatud ainult arstidele või arsti korraldusel).

 Niiskuse piirang.  Temperatuuripiirang.  Õhurõhu
piirang.  Hiina saastekontrolli logo 1.   Hiina
saastekontrolli logo 2.  Importija.  Meditsiiniseade.

Tutvuge sümbolite legendiga veebilehel ResMed.com/symbols.



Keskkonnaalane teave

Antud seade tuleb kõrvaldada eraldi teistest sorteerimata olmejäätmetest Oma seadme kasutamisel kõrvaldamiseks peaksite kasutama teie piirkonnas kasutusel olevaid asjakohaseid kogumise, taaskasutamise ja ringluse süsteeme. Nende kogumise, taaskasutamise ja ringluse süsteemide kasutamine on kavandatud loodusressurssidele avalduva surve vähendamiseks ja keskkonna kahjustamise takistamiseks ohtlike ainete poolt.

Kui te vajate teavet nende jäätmekõrvaldussüsteemide kohta, võtke ühendust oma kohaliku jäätmekäitluse ettevõttega. Ristatud prügikastidega sümbol soovitab teil neid jäätmekõrvaldussüsteeme kasutada. Kui te vajate teavet oma ResMedi seadme jäätmekogumiseks andmise ja kasutamisel kõrvaldamise kohta, võtke ühendust oma ResMedi harukontori või kohaliku turustajaga või külastage veebisaiti www.resmed.com/environment.

Piiratud garantii

Vt seadme kasutusjuhendist.

Informace o přístroji ClimateLineAir

Zařízení ClimateLineAir™ je vyhřívaná vzduchová trubice, která dodává masce požadovanou teplotu. Zařízení ClimateLineAir Oxy je variantou zařízení ClimateLineAir, které má vestavěný kyslíkový konektor pro připojení přívodu doplňkového kyslíku.

Když se používá se zvlhčovačem HumidAir™, vyhřívaná vzduchová trubice ClimateLineAir umožňuje používat funkci Climate Control (Regulace prostředí). Funkce Climate Control (Regulace prostředí) je určena na zpříjemnění terapie zabezpečením konstantní teploty a udržováním vlhkosti.

Vyhřívaná vzduchová trubice ClimateLineAir je určena k použití s přístroji AirSense™ 10 / AirCurve™ 10 a Lumis™. Dříve, než použijete vyhřívanou vzduchovou trubici ClimateLineAir, přečtěte si celou tuto uživatelskou příručku spolu s uživatelskou příručkou k vašemu přístroji.

Poznámky:

- Některé typy vzduchových trubic nemusí být ve všech zemích dostupné.
- Lumis nezahrnuje S9 Lumis Tx.

Příprava ClimateLineAir

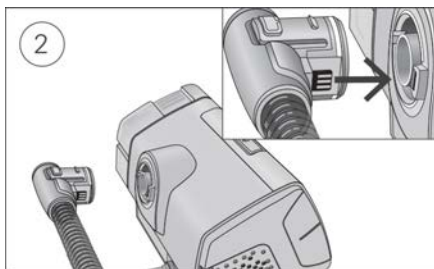

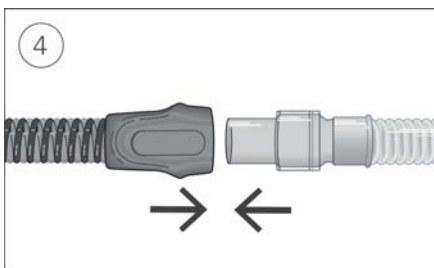
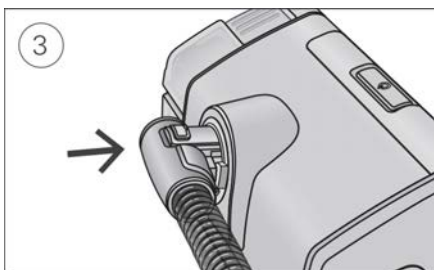

1. Zkontrolujte, že je přístroj zapojený a zapnutý.
2. Držte manžetu vzduchové trubice a konektor vzduchové trubice vyrovnejte s portem konektoru.
3. Manžetu zatlačte, až konektor zacvakne na místě.
Na obrazovce přístroje se krátce zobrazí **ClimateLineAir connected** (Přístroj připojený).
4. Sestavenou masku připojte k volnému konci vzduchové trubice.

Příprava s doplňkovým kyslíkem.

Při přípravě zařízení ClimateLineAir Oxy s doplňkovým kyslíkem postupujte podle kroků uvedených v části Příprava a níže uvedených dodatečných kroků.

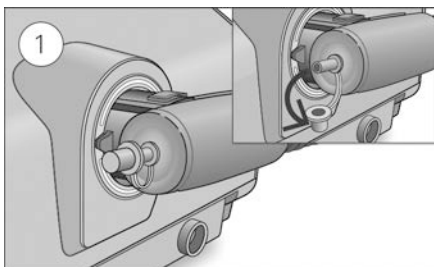

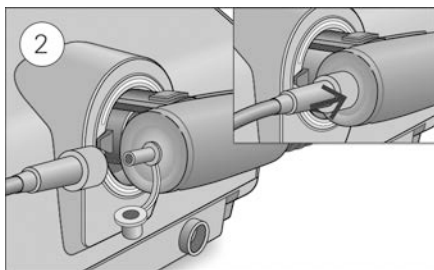

1. Z kyslíkového konektoru odstraňte víčko.
2. Ke kyslíkovému konektoru připojte přírodní hadici kyslíku. Ujistěte se, že připojení je pevné.

Poznámky:

- Před přidáním kyslíku se seznámte se specifickými varováními souvisejícími s použitím doplňkového kyslíku. Nacházejí se na konci uživatelské příručky k vašemu přístroji.
- Pokud zařízení ClimateLineAir Oxy používáte bez doplňkového kyslíku, ujistěte se, že víčko kyslíkového konektoru je pevně připojeno.

Funkce Climate Control (Regulace prostředí)

Climate Control je inteligentní systém, který ovládá zvlhčovač a vyhřívanou vzduchovou trubici, aby dodávaly konstantní a pohodlnou úroveň teploty a vlhkosti při terapii.

Je určen k prevenci vysychání nosu a úst a v době spánku udržuje nastavenou teplotu a relativní vlhkost. Climate Control se může nastavit na automatickou nebo manuální regulaci prostředí a je k dispozici pouze tehdy, když jsou a zvlhčovač HumidAir připojené.

Funkce Climate Control Auto (Automatická regulace prostředí)

Funkce Climate Control Auto (Automatická regulace prostředí) je doporučené a výchozí nastavení. Funkce Climate Control Auto (Automatická regulace prostředí) je určena k maximálnímu usnadnění terapie – vylučuje nutnost měnit nastavení teploty nebo vlhkosti.

Tube Temperature (Teplota trubice) je nastavena na Auto (27 °C) a funkce Climate Control (Regulace prostředí) upravuje výstup ze zvlhčovače, aby se udržovala stálá a příjemná úroveň vlhkosti na 85 % relativní vlhkosti, a zároveň chrání proti rosení (kapičky vody ve vzduchové trubici a masce).

Tube Temperature (Teplota trubice)

Při zapnutí funkce Climate Control Auto (Automatická regulace prostředí) není třeba měnit nastavení, ale pokud je vzduch v masce příliš teplý nebo příliš studený, můžete upravit teplotu trubice, abyste zjistili, co je pro vás nejpříjemnější. Tube Temperature (Teplotu trubice) můžete nastavit na jakoukoli teplotu v rozmezí od 16 do 30 °C, nebo ji zcela vypnout.

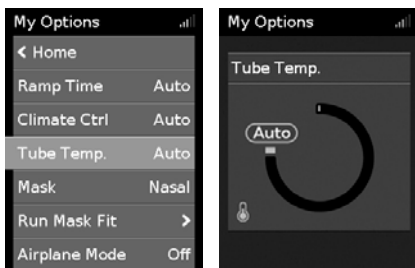

Úprava teploty trubice:

1. V **My Options** (Možnosti) otočte nastavovacím kotoučem tak, aby se zvýraznila možnost **Tube Temp.** (Teplota trubice), a poté nastavovací kotouč stiskněte.
2. Otočením nastavovacího kotouče upravit teplotu a stisknutím nastavovacího kotouče změnu uložte.

Funkce Climate Control Manual (Manuální regulace prostředí)

Climate Control Manual (Manuální regulace prostředí) nabízí větší flexibilitu a lepší kontrolu nastavení a umožňuje upravit nastavení teploty a vlhkosti tak, jak jsou pro vás nejpříjemnější.

U Climate Control Manual (Manuální regulace prostředí) se může teplota trubice a úroveň vlhkosti nastavit nezávisle, není však zaručena ochrana proti rosení. Pokud dojde k rosení, zkuste nejprve zvýšit teplotu trubice. Pokud bude teplota příliš vysoká a rosení bude pokračovat, zkuste snížit vlhkost.

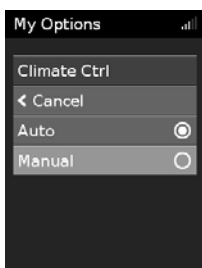

Změna na Climate Control Manual (Manuální regulace prostředí):

1. V **My Options** (Možnosti) otočte nastavovacím kotoučem tak, aby se zvýraznila možnost **Climate Ctrl** (Regulace prostředí), a poté nastavovací kotouč stiskněte.
2. Otočením nastavovacího kotouče zvolte **Manual** (Manuální) a stisknutím nastavovacího kotouče změnu uložte.

Humidity Level (Úroveň vlhkosti)

Zvlhčovač zvlhčuje vzduch a je určený ke příjemnější terapii. Pokud máte sucho v nose nebo v ústech, zvýšte úroveň vlhkosti. Pokud se vám v masce tvoří vlhkost, snižte úroveň vlhkosti.

Humidity Level (Úroveň vlhkosti) se může nastavit na Off (Vypnuto), nebo mezi 1 a 8, kde 1 je nejnižší nastavení vlhkosti a 8 je nejvyšší nastavení vlhkosti.



Úprava úrovně vlhkosti:

1. V **My Options** (Možnosti) otočte nastavovacím kotoučem tak, aby se zvýraznila možnost **Humidity Level** (Úroveň vlhkosti), a poté nastavovací kotouč stiskněte.
2. Otočením nastavovacího kotouče upravte úroveň vlhkosti a stisknutím nastavovacího kotouče změnu uložte.

Pokud jste používali ruční ovládání funkce Climate Control (Regulace prostředí) a chcete se vrátit k automatickému ovládání, postupujte podle níže uvedených pokynů.

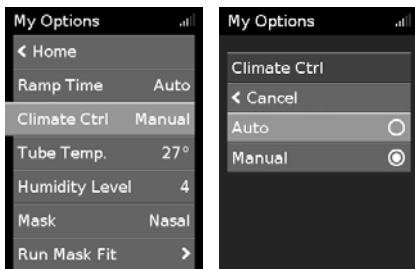

Změna na Climate Control Auto (Automatická regulace prostředí):

1. V **My Options** (Možnosti) otočte nastavovacím kotoučem tak, aby se zvýraznila možnost **Climate Ctrl** (Regulace prostředí), a poté nastavovací kotouč stiskněte.
2. Otočením nastavovacího kotouče zvolte **Auto** (Automatické) a stisknutím nastavovacího kotouče změnu uložte.

Péče o ClimateLineAir

Je důležité, abyste svou vzduchovou trubici pravidelně čistili, aby byla zajištěna optimální terapie. Níže uvedené části vám pomou při demontáži, čištění, kontrole a znovusestavení vaší vzduchové trubice.

Odpojení

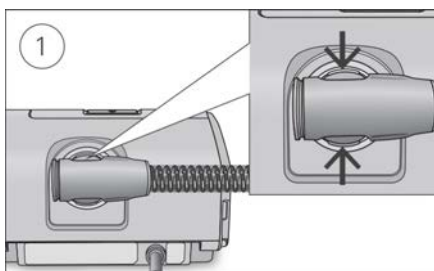

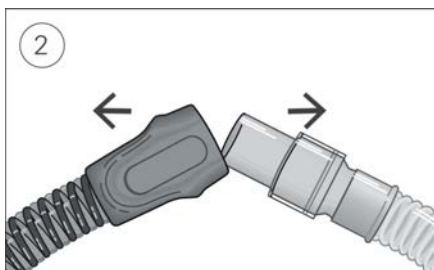

1. Uchopte manžetu vzduchové trubice, jemně zatlačte na uvolňovací tlačítka a vytáhněte ji z přístroje.
2. Současně držte manžetu vzduchové trubice a otočný díl masky a lehce je oddělte od sebe.

Poznámka: Vzduchovou trubici držte a tahejte jen za manžetu. Nedržte trubici samotnou, ani za ni netahejte, protože to může způsobit poškození.

Čištění

Vzduchová trubice se musí čistit jednou týdně podle popisu.

1. Vzduchovou trubici umyjte v teplé vodě s jemným saponátem.
Nemyjte v pračce ani v myčce nádobí.
2. Vzduchovou trubici důkladně opláchněte a nechte oschnout mimo dosah přímého slunečního světla a/nebo tepla.

Kontrola

Vzduchovou trubici musíte pravidelně kontrolovat, zda není poškozená. Pokud je děravá, natržená nebo popraskaná, je třeba ji vyměnit.

Jak znovu připojit vzduchovou trubici

Když je vzduchová trubice suchá, můžete ji znovu připojit k přístroji.

1. Pevně připojte vzduchovou trubici k portu pro výstup vzduchu umístěnému v zadní části přístroje.
2. Volný konec vzduchové trubice připojte pevně k sestavené masce.

Řešení problémů

V případě jakýchkoli problémů si přečtěte část s odstraňováním potíží v uživatelské příručce k vašemu přístroji nebo na adrese www.resmed.com.

Pozn.: V případě závažných incidentů, které se vyskytnou v souvislosti s tímto prostředkem, je třeba je nahlásit společnosti ResMed a příslušnému orgánu ve vaší zemi.

Technické parametry

Požadavky na okolní prostředí

Provozní teplota:	+5 °C až +35 °C
	Poznámka: Teplota proudu vdechovaného vzduchu produkovaného tímto terapeutickým přístrojem může být vyšší než pokojová teplota. Při vystavení extrémní teplotě okolního prostředí (40 °C) přístroj zůstává bezpečný.
Provozní vlhkost:	Relativní vlhkost: 10 až 95 %, nekondenzující
Provozní nadmořská výška:	Hladina moře až 2591 m; rozsah tlaku vzduchu 1 013 hPa až 738 hPa
Skladovací a přepravní teplota:	-20 °C až +60 °C
Skladovací a přepravní vlhkost:	Relativní vlhkost 5 až 95 %, nekondenzující

Elektromagnetická kompatibilita / Průtokový odpor a compliance vzduchové trubice

Viz uživatelská příručka k vašemu přístroji.

Teplota

Teplotní rozsah:	+16 až +30 °C
Teplotní limit:	+41 °C

Rozsah provozního tlaku

Maximální doporučený tlak	30 cm H ₂ O (30 hPa)
---------------------------	---------------------------------

Fyzikální parametry





Vzduchová trubice	Materiál	Délka	Vnitřní průměr
ClimateLineAir	Pružný plast a elektrické komponenty	2 m	15 mm
ClimateLineAir Oxy	Pružný plast a elektrické komponenty	1,9 m	19 mm







Životnost modelu

Vzduchová trubice: Standardní, SlimLine, ClimateLineAir, ClimateLineAir Oxy	6 měsíců
---	----------

Symbols

Na výrobku nebo na obalu se mohou nacházet následující symboly.

 Výrobce.  Oprávněné zastoupení pro Evropu.  Kat. číslo.  Kód šarže. **Rx Only** Pouze na předpis (v USA federální zákony povolují prodej tohoto přístroje pouze lékařem nebo na základě lékařského předpisu).  Omezení

týkající se vlhkosti.  Omezení týkající se teploty.
 Limity atmosférického tlaku.  Logo 1 pro ochranu před znečištěním (Čína).  Logo 2 pro ochranu před znečištěním (Čína).  Dovozece.  Zdravotnický prostředek.

Viz seznam symbolů na stránce ResMed.com/symbols.



Informace o ochraně prostředí

Tento přístroj je nutno likvidovat odděleně a nikoli jako netříděný komunální odpad. Pokud potřebujete zařízení zlikvidovat, použijte vhodné sběrné místo, případně systém pro recyklaci či opětovné použití, který je ve vašem působišti k dispozici. Použitím výše zmíněného sběrného systému, případně systému pro opětovné použití či recyklaci, pomůžete chránit přírodní zdroje a zabráníte znečištění životního prostředí škodlivými látkami.

Další informace týkající se možných způsobů likvidace získáte od organizace zajišťující zpracování a odvoz odpadů v místě vašeho působiště. Symbol přeškrtnutého odpadkového koše vás upozorňuje, abyste použili vhodný systém pro likvidaci odpadu. Další informace týkající se sběru a likvidace přístroje ResMed získáte na pobočce společnosti ResMed, od místního distributora nebo na adrese www.resmed.com/environment.

Omezená záruka

Viz uživatelská příručka k vašemu přístroji.

关于您的 ClimateLineAir

ClimateLineAir™ 是一种加热空气管路，用于为患者面罩端提供不同的温度。ClimateLineAir Oxy 是 ClimateLineAir 的一种变体，具有一个嵌入式的氧气接头以连接补充性供氧。

当与 HumidAir 湿化器一起使用时，ClimateLineAir 系列加热空气管路允许患者使用 Climate Control。Climate Control 旨在通过提供恒定的温度并保持湿度，使治疗更加舒适。

ClimateLineAir 系列加热空气管路与 AirSense 10、AirCurve 10 和 Lumis™ 装置配合使用。在使用 ClimateLineAir 系列加热空气管路之前，请完整阅读本用户指南及装置用户指南。

备注：

- 并非在所有地区都可用所有空气管路类型。
- Lumis 不包括 S9 Lumis Tx。

ClimateLineAir 设置

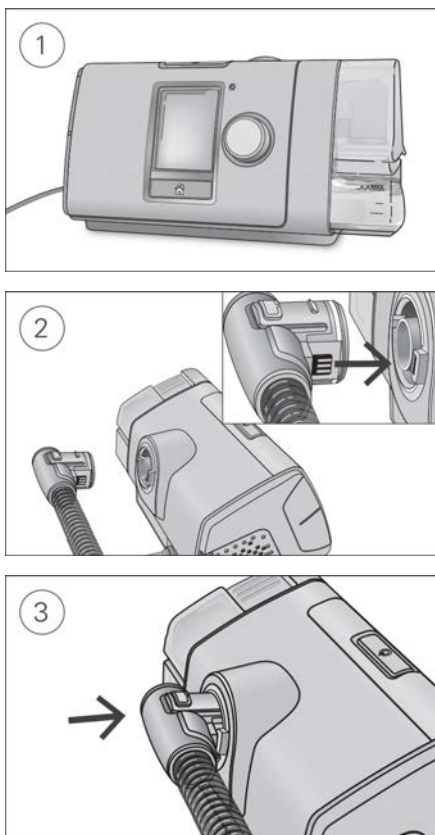

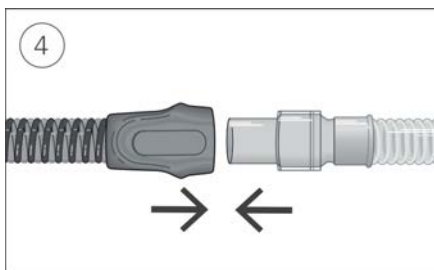

1. 确保装置已连接并打开。
2. 抓住空气管路的接口，并将空气管路接头与接头端口对齐。
3. 推入接口，直到接头卡入到位。
装置屏幕上会短暂地显示“ClimateLineAir 已连接”。
4. 将组装好的面罩连接到空气管路的自由端。

设置带有补充性供氧的产品

要设置带有补充性供氧的 ClimateLineAir Oxy，请执行设置部分概括的步骤和下列额外的步骤。

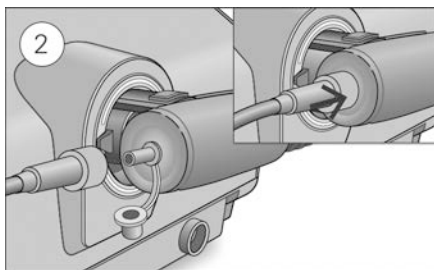
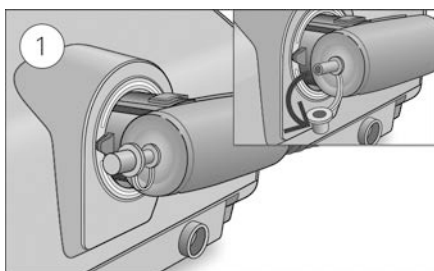

1. 取下氧气接头的盖子。
2. 将供氧管路与氧气接头连接。
确保它连接牢固。

备注：

- 在添加氧气之前，您自己应熟悉与使用补充性供氧有关的具体警告。 这些信息可以在装置用户指南的末尾找到。
- 如果您使用不带补充性供氧的 ClimateLineAir Oxy，请确保氧气接头的盖子连接牢固。

Climate Control

Climate Control 是一个智能系统,通过控制湿化器和加热空气管路, 在治疗期间提供稳定、舒适的温度和湿度水平。

旨在防止鼻子和嘴干燥,当您睡眠时,它会维护设计的温度和相对湿度。Climate Control 可以设定为自动或手动, 只有在连接了和 HumidAir 湿化器的情况下才可用。

Climate Control 自动

Climate Control 自动是推荐及预设设置。Climate Control 自动旨在使治疗尽可能简单,因此没有必要改变温度或湿度的设置。

管路温度设置为自动(27°C), Climate Control 调整湿化器的输出, 以保持恒定、舒适的湿度水平(85%相对湿度), 同时防止水滴沉降(水滴聚集在空气管路和面罩内)。

管路温度

在 Climate Control 自动模式下, 无需更改任何设置, 但如果面罩内的空气感觉太热或太冷, 您可以调整管路温度, 找到对您最舒适的温度。您可以将管路温度设定在 16°C -30°C 之间的任何温度, 或将其完全关闭。



要调整管路温度:

1. 在我的选项界面, 旋转微调器以亮显管路温度, 然后按下微调器。
2. 旋转微调器以调节温度, 然后按下微调器保存更改。

Climate Control 手动

湿化器供更大的设置灵活性及控制, Climate Control 手动允许您调整温度和湿度设置, 直到感到最舒适为止。

Climate Control 手动中, 管路温度和湿度水平可独立设置, 但无法证不会出现水滴沉降。如果确实出现水滴沉降, 先尝试提高管路温度。如果空气温度已经过高, 但仍然出现水滴沉降, 请尝试降低湿度。



要更改为 **Climate Control 手动**：

1. 在我的选项界面，旋转微调器以亮显 **Climate Control**，然后按下微调器。
2. 旋转微调器以选择手动，然后按下微调器保存更改。

湿度水平

雾化器将空气湿化从而设计使治疗更加舒适。如果您感到口鼻干燥，开大湿度。如果您感到面罩内有任何湿气，关小湿度。您可以将湿度水平设定为关闭或 1 和 8 之间，其中 1 为最低湿度设置，8 是最高湿度设置。



调节湿度水平：

1. 在我的选项界面，旋转微调器至湿度水平变亮，然后按下微调器。
2. 旋转微调器调节湿度水平，然后按下微调器保存更改。

如果您一直在使用 **Climate Control 手动**，想恢复到 **Climate Control 自动**，请按照下面的说明进行操作。



要更改为 Climate Control 自动：

1. 在我的选项界面，旋转微调器以亮显 **Climate Control**，然后按下微 调器。
2. 旋转微调器以选择自动，然后按下微调器保存更改。

保养您的 ClimateLineAir

重要的是定期清洁空气管路，以确保您获得最佳的治疗。以下各章节 将帮助您拆卸、清洁、检查和重新连接空气管路。

断开连接

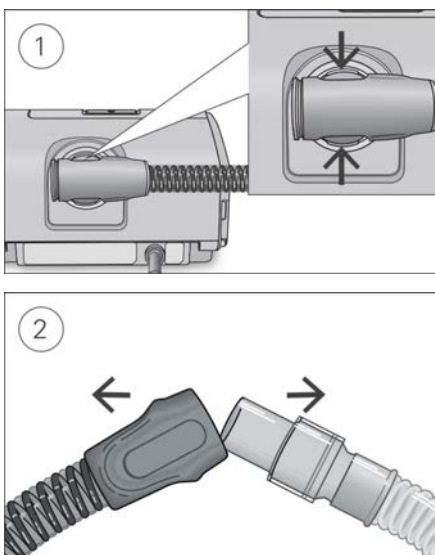

1. 抓住空气管路的接口，应用温和的压力释放按钮，将其从装置 上拉开。
2. 同时抓住空气管路的接口和面罩的转环，然后轻轻地拉开。

备注： 仅抓住并拉开空气管路的接口。 不得抓住或拉管路本身， 因为可 能会造成损坏。

清洁

如前所述，您应该每周清洁一次空气管路。

1. 用含有柔和洗涤剂的温水清洗空气管路。
不得用洗碗机或洗衣机清洗。
2. 彻底冲洗空气管路，自然晾干，避免阳光直射和/或高温。

检查

您需要定期检查空气管路是否有任何损坏。如果有任何孔洞、撕裂或裂纹，则应更换。

重新连接空气管路

当空气管路晾干之后，您可以将其重新连接至装置。

1. 将空气管路牢固的连接至位于装置后面的空气输出口。
2. 将空气管路的自由端牢固的连接到组装好的面罩系统。

故障排除

如果您有任何问题，请参阅装置用户指南中的故障排除章节或 www.resmed.com。

备注： 如发生与本设备有关的任何严重事故，应向 ResMed 和您所在国家或地区的主管当局报告。

技术规格

环境条件

工作温度：	+5°C至+35°C
	备注： 该治疗装置所产生供患者呼吸的气流温度可能会比室温高。在极端的环境温度条件下（40°C），装置仍可保持安全。
工作湿度：	10%至95%相对湿度，非冷凝
工作海拔高度：	海平面至 2,591 公尺，空气压力范围为 1013 hPa至738 hPa。
存放和运输温度：	-20°C至+60°C
存放和运输湿度：	5%至95%相对湿度，非冷凝

电磁兼容性/空气管对流量合规性的阻力
请参阅装置用户指南。

温度

温度范围：	+16至+30°C
断开：	+41°C

工作压力范围

推荐的最大压力	30 cm H ₂ O (30 hPa)
---------	---------------------------------

物理特征











空气管路	材料	长度	内径
ClimateLineAir	柔软塑料和电子元件	2 米	15 毫米
ClimateLineAir Oxy	柔软塑料和电子元件	1.9 米	19 毫米

设计寿命

空气管路：标准、 SlimLine、 6个月
ClimateLineAir、 ClimateLineAir Oxy

符号

以下符号可能出现在产品或包装上。

 制造商  欧洲授权代表  目录号。  批
代 码。 仅凭 **Rx Only** 处方销售（在美国，联邦法 律规定这
些装 置只能 由医生出售或遵照医嘱销售。）  湿度限制。
 温度限制。  大气压限制。  中国污染控制徽
标 1。  中国污染 控制徽标 2。  进口商。  医
疗设备。

请参阅 ResMed.com/symbols 上的符号词汇表。



环保信息

此装置需单独处置，不得作为不分类的市政废物处置。 处置该装置时 应该使用所在地区的适当收集、 再利用和回 收系统。 按其设计， 这些 收集、再利用和回收系统可以减少对自 然 资源的危害，防止危险物质破坏环境。

如果需要了解有**关**这些处置系统的详细信息，请与所在地的废物管理部门联系。标有十字的垃圾筒标志表示您可使用这些 处置系统。要了解 有**关** ResMed 装置的回收和处置信息，请 与 ResMed 办事处或当地的经销商联系，或浏览以下网站：
www.resmed.com/environment。

有限保修

参阅您的装置用户指南。

關於您的 ClimateLineAir

ClimateLineAir™ 是加熱呼吸管路，在您的面罩遞送所需的溫度。ClimateLineAir Oxy 是 ClimateLineAir 的一種變化形式，ClimateLineAir 有一內建氧氣接頭可裝設補充性供氧。

當與 HumidAir™ 潮濕器一起使用時，ClimateLineAir 加熱呼吸管路讓您可以使用 Climate Control。Climate Control 的設計是為透過啓用恆定溫度和維持濕度使治療更舒適。

ClimateLineAir 加熱呼吸管路設計用於與 AirSense™ 10 / AirCurve™ 10 和 Lumis™ 裝置一起使用。在使用您的 ClimateLineAir 加熱呼吸管路之前，請閱讀整個使用者指南以及您的裝置使用者指南。

備註：

- 並非所有地區皆提供所有類型的呼吸管路。
- Lumis 不包括 S9 Lumis Tx。

ClimateLineAir 設置

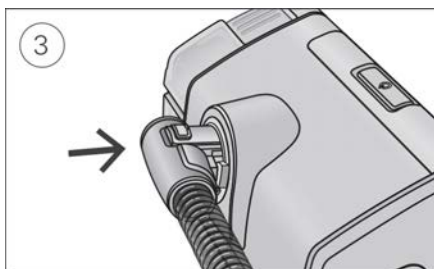
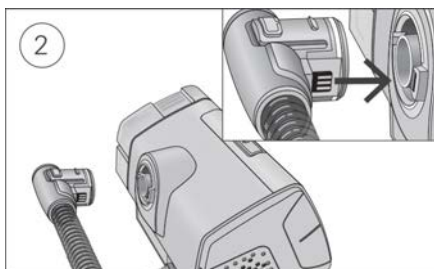

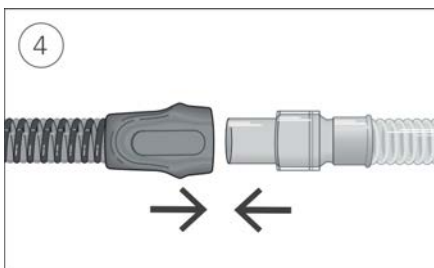

1. 確保裝置已連接且已開啓。
2. 托住呼吸管路的氣囊並將呼吸管路連接器與連接器端口排在一直線上。
3. 推動氣囊直到連接器咔嗒一聲卡入定位。
裝置畫面上會短暫顯示 **ClimateLineAir 已連接**。
4. 將組裝好的面罩連接到呼吸管路的未使用端。

搭配補充性供氧的設置

若要設置 ClimateLineAir Oxy 搭配補充性供氧，請執行設置一節所述的步驟以及以下額外步驟。

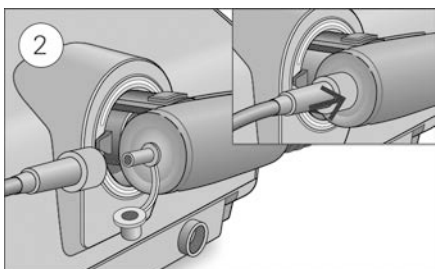
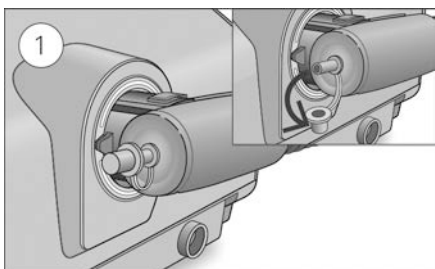

1. 從氧氣接頭取下蓋子。
2. 將氧氣供應管路連接到氧氣接頭。
確保安裝穩固。

備註：

- 在添加氧氣之前，先讓您自己熟悉與使用補充性供氧有關的特定警告事項。這些資訊可在您的裝置使用者指南的最後面找到。

- 如果您使用 ClimateLineAir Oxy 時沒有搭配補充性供氧，請確保 氧氣接頭的蓋子安裝穩固。

Climate Control

Climate Control 是一種智慧型系統，可控制潮濕器和加熱呼 吸管 路在治療期間輸出恆定、舒適的溫度和濕度等級。

旨在防止鼻子和嘴乾燥，當您睡眠時，它會維護設計的溫度和相對 濕度。Climate Control 可以設定為自動或手動，並且只 有在連接 和 HumidAir 潮濕器時才可使用。

Climate Control 自動

建議使用 Climate Control 自動並且其為預設設定。 Climate Control 自動之設計是爲了要使治療盡可 能地輕鬆，因此 可無需變更溫度或濕度設定。

管路溫度設定為自動（27°C）且 Climate Control 調整潮濕 器輸出以 維持恆定、 舒適的濕度等級（85% 相對濕度）， 同時防止產生水凝 （呼吸管路和面罩裡的水滴）。

管路溫度

在Climate Control自動模式下，無需更改任何設置，但若面 罩內的空 氣 感覺太熱或太冷， 您可以調整 管路溫度， 找到對您最舒適的溫度。 您可 以將管路溫度設定在 16°C -30°C 之間的任何溫度， 或將其完全 關閉。



要調整管路溫度：

1. 在我的選項中，轉動微調器以反白顯示管路溫度，然後按壓微 調器。
2. 轉動微調器以調整溫度，然後按壓微調器以儲存變更。

Climate Control 手動

Climate Control 手動之設計是爲了向您提供更大的靈活度並且控制您的設定，讓您將溫度和濕度調整到對您最舒適的設定。

在 Climate Control 手動中，管路溫度和濕度等級可以獨立設定，但是不保證提供水凝保護。如果發生水凝現象，先試著增加管路溫度。如果空氣溫度變得過熱且水凝持續，請試著降低濕度。



要變更為 Climate Control 手動：

1. 在我的選項中，轉動微調器以反白顯示 Climate Ctrl，然後按壓微調器。
2. 轉動微調器，選擇手動，然後按壓微調器以儲存變更。

濕度等級

潮濕器會使空氣濕潤，其設計是爲了使治療更加舒適。如果您覺得口鼻乾燥，請向上調高濕度。如果您的面罩中有任何水氣，請向下調低濕度。

您可以將濕度等級設定至關閉或介於 1 至 8，其中 1 爲最低濕度設定，8 爲最高濕度設定。



調整濕度等級：

1. 在我的選項中，轉動微調器以反白顯示濕度等級，然後按壓微調器。
2. 轉動微調器以調整濕度等級，然後按壓微調器以儲存變更。

如果您一直使用 Climate Control 手動而想返回 Climate Control Auto，請遵循以下說明。



要變更為 Climate Control 自動：

1. 在我的選項中，轉動微調器以反白顯示 Climate Ctrl，然後按壓微調器。
2. 轉動微調器，選擇自動，然後按壓微調器以儲存變更。

保養您的 ClimateLineAir

請務必定期清潔您的呼吸管路，才能確保獲得最佳治療。以下各節將幫助您進行呼吸管路的拆卸、清潔、檢查和重新組裝。

拔除

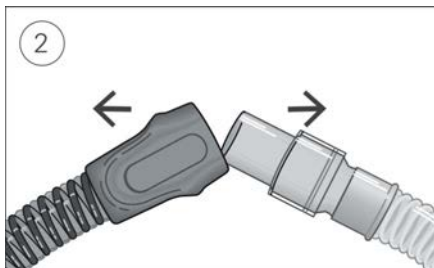
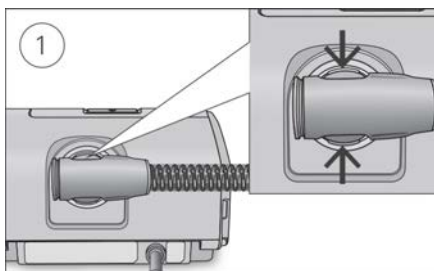

1. 握住呼吸管路的氣囊，輕輕地對釋放按鈕施加壓力並將它從裝置拉開。
2. 握住呼吸管路的氣囊和面罩的轉環，然後輕輕拉開。

備註： 只能握住和拉動呼吸管路的氣囊。 不得握住或是拉動管路， 因為 它會造成傷害。

清潔

您應按照敘述，每週清潔呼吸管路。

1. 使用中性清潔劑與溫水清洗呼吸管路。
不得用洗碗機或洗衣機清洗。
2. 徹底沖淨呼吸管路，靜待晾乾，避免陽光直接照射和/或受熱。

檢查

您應定期檢查呼吸管路是否有任何損壞。 如果有任何孔洞、撕裂或有裂紋，您應該加以更換。

重新連接空氣管路

您可在呼吸管路乾燥時將它重新連接到裝置。

1. 將呼吸管路穩固地連接到位於裝置背面的空氣輸出口。
2. 將呼吸管路的未使用端穩固地連接到組裝好的面罩。

故障排除

如果您有任何問題，請參閱您的裝置 使用者指南故障排除一節或 www.resmed.com。

備註： 當發生任何與此裝置有關的嚴重事故時，應通報 ResMed 與當地的權責機關。

技術規格

環境條件

運作溫度：	+5 °C 至 +35 °C 備註： 此治療裝置所產生供患者呼吸的氣流可能高過室溫。 在極端的环境溫度條件下（40 °C），裝置仍然安全無虞。
運作濕度：	10% 至 95% 相對濕度，非冷凝
運作海拔高度：	海平面至 2,591 米； 氣壓範圍 1013 hPa 至 738 hPa
存放和運輸溫度：	-20 °C 至 +60 °C
存放和運輸濕度：	5% 至 95% 相對濕度，非冷凝

電磁相容性/空氣管路對流量和合規值的阻力

請參閱您的裝置使用者指南。

溫度

溫度範圍：	+60 至 +86 °F (+16 至 +30 °C)
切斷溫度：	+106 °F (+41 °C)

操作壓力範圍

最大的建議壓力	30 cm H ₂ O (30 hPa)
---------	---------------------------------

實體

呼吸管路	材質	長度	內徑
ClimateLineAir	軟性塑膠和電氣組件	2 米	15 毫米
ClimateLineAir Oxy	軟性塑膠和電氣組件	1.9 米	19 毫米



設計的使用壽命

呼吸管路：標準， SlimLine， 6 個月
ClimateLineAir， ClimateLineAir Oxy



符號



以下符號可能出現在產品上或包裝上。

 製造商： 歐洲授權代表。 目錄編號。

 批次代碼。 僅限處方使用（在美國，聯邦法律

限定這些裝置由醫師銷售或按醫囑銷售。） 濕度限制。

 溫度限制。 大氣壓限制。 中國污染防治

標誌 1。  中國污染防治標誌 2。 進口商。

 醫療裝置。

請參閱 ResMed.com/symbols 上的符號說明表。



環保資訊

此裝置應分開處置，不得作為不分類的都市廢棄物處理。處置您的裝置時，應該使用您所在地區的適當收集、再利用和回收系統。按其設計，這些收集、再利用和回收系統可以減少對自然資源的危害，防止危險性物質破壞環境。

如果有關這些處置系統的詳細資訊，請與您所在地的廢棄物管理部門聯絡。畫有十字的垃圾筒標誌表示請您使用這些廢棄物處置系統。如果需要瞭解有關 ResMed 裝置的收集和處理資訊，請與 ResMed 辦事處或當地的代理商聯絡，或瀏覽以下網站：www.resmed.com/environment。

有限保固

請參閱您的裝置使用者指南。

معلومات عن كلايمت لاين إير

كلايمت لاين إير™ هو أنبوب هواء مُسخَّن يوصل درجة الحرارة المرغوبة إلى قناعتك. كلايمت إير لاين أوكسي هو نوع من كلايمت إير لاين حيث يوجد به موصل للأكسجين مدمج لإرفاق إمداد الأكسجين الإضافي.

عند استخدامه مع وحدة ترطيب هيومد إير™ يسمح لك أنبوب الهواء المسخَّن كلايمت لاين إير باستخدام Climate Control (تحكم المناخ). Climate Control (تحكم المناخ) مصمم لجعل العلاج أكثر راحة من خلال تمكين درجة حرارة ثابتة والحفاظ على الرطوبة.

أنبوب الهواء المسخَّن كلايمت لاين إير مُصمم للاستخدام مع أجهزة إير سينس™ ١٠ / وإير كيرف™ ١٠ ولومس™. تُرجى قراءة دليل المستخدم هذا بالكامل مع دليل مستخدم الجهاز الخاص بك قبل استخدام أنبوب الهواء المسخَّن كلايمت لاين إير.

ملاحظة:

- ليست كل أنواع أنابيب الهواء متاحة في كل الأقاليم.
- أجهزة لومس لا تتضمن إس٩ لومس تي إكس.

Setup (إعداد)

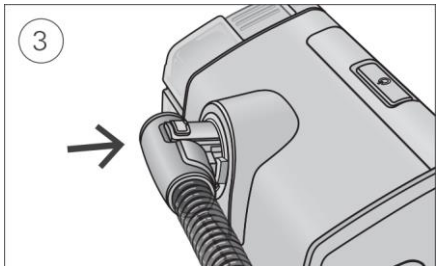
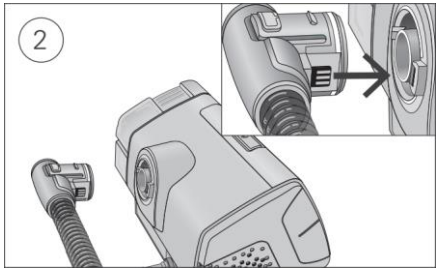
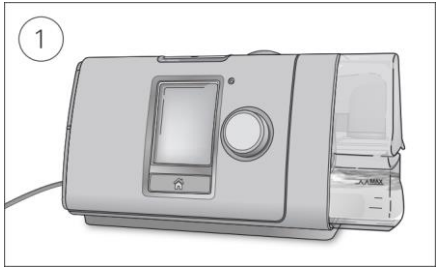

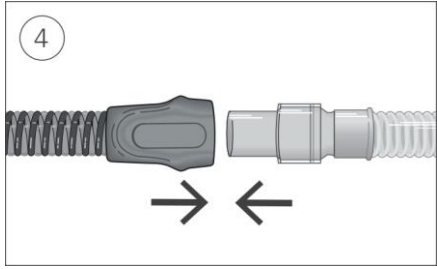

١. تأكد من أن الجهاز متصل ومشغل.
٢. أمسك بكفة أنبوب الهواء وقم بمحاذاة وصلة أنبوب الهواء مع منفذ الموصل.
٣. اضغط على الكفة إلى أن يثبت الموصل في مكانه.
- ستظهر رسالة بأن كلايمت إير لاين متصل بعد فترة وجيزة على شاشة الجهاز.
٤. صل الطرف الحر لأنبوب الهواء بإحكام بالقناع المركب.

الإعداد مع الأكسجين الإضافي

لإعداد كلايمت لاين إير أوكسي مع الأكسجين الإضافي، أجر الخطوات الموضحة في قسم الإعداد والخطوات الإضافية التالية.

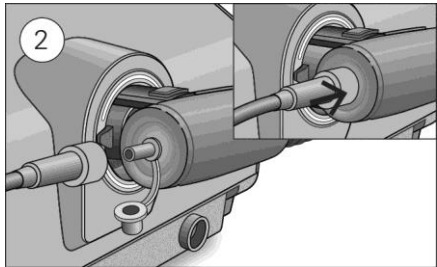
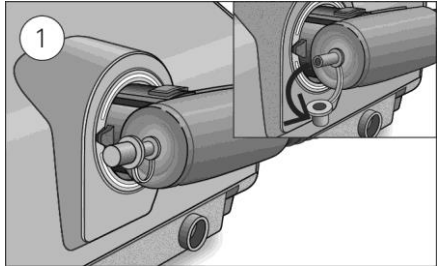

١. انزع الغطاء عن وصلة الأكسجين.
٢. اوصل أنبوب تزويد الأكسجين بوصلة الأكسجين.
- تأكد من وصلها بإحكام.

ملاحظات:

- قبل إضافة الأكسجين، تعرف على التحذيرات الخاصة المرتبطة باستخدام الأكسجين الإضافي. يمكن العثور على هذه التحذيرات في نهاية دليل مستخدم الجهاز.
- إذا استخدمت كلايمت لاين إير أوكسي بدون الأكسجين الإضافي، تأكد من أن غطاء وصلة الأكسجين مغلق بإحكام.

Climate Control (تحكم المناخ)

Climate Control (تحكم المناخ) عبارة عن نظام ذكي يتحكم في وحدة الترطيب وأنبوب الهواء المسخن كلاً من إير لاين لتوصيل مستويات درجة حرارة ورطوبة ثابتتين ومريحتين أثناء العلاج.

مصمم لمنع جفاف الأنف والقم، فإنه يحافظ على درجة الحرارة والرطوبة النسبية المضبوطتين أثناء نومك. يمكن ضبط Climate Control (تحكم المناخ) على الوضع التلقائي أو الوضع اليدوي، وهو متاح فقط حين يكون كل من كلايمت إير لاين ووحدة ترطيب هيويد إير متصلين.

Climate Control Auto (تحكم المناخ التلقائي)

يوصى بـ Climate Control Auto (تحكم المناخ التلقائي) وهو الإعداد الافتراضي. Climate Control Auto (تحكم المناخ التلقائي) مصمم لجعل العلاج أسهل ما يمكن، بحيث لا تكون هناك حاجة لتغيير إعدادات درجة الحرارة أو الرطوبة.

تُضبط درجة الحرارة على الوضع التلقائي (٨٠ درجة فهرنهايت [٢٧ درجة مئوية]) ويضبط Climate Control (تحكم المناخ) مخرج وحدة الترطيب للحفاظ على مستوى رطوبة ثابت ومريح بنسبة ٨٥٪ رطوبة نسبية مع الحماية من التندب (قطرات المياه في الأنبوب والقناع).

Tube Temperature (درجة حرارة الأنبوب)

في Climate Control Auto (تحكم المناخ التلقائي)، ليست هناك حاجة إلى تغيير أية إعدادات، ولكن إذا كان الهواء في القناع شديد الدفء أو البرودة، يمكنك ضبط درجة حرارة الأنبوب للوصول إلى الدرجة الأكثر راحة بالنسبة لك. يمكنك ضبط Tube Temperature (درجة حرارة الأنبوب) على أية درجة بين ٦٠-٨٦ درجة فهرنهايت (١٦-٣٠ درجة مئوية)، أو إطفائها تمامًا.

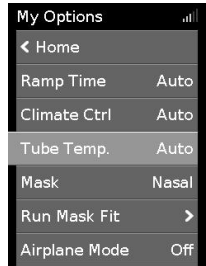
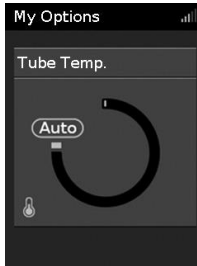

لضبط Tube Temperature (درجة حرارة الأنبوب):

١. في My Options (خياراتي)، أدر القرص لتحديد Tube Temp (درجة حرارة الأنبوب) ومن ثم، اضغط على القرص.
٢. أدر القرص لضبط درجة الحرارة واضغط على القرص لحفظ التغيير.

Climate Control Manual (تحكم المناخ اليدوي)

بتصميمه ليقدّم لك المزيد من المرونة والتحكم في إعداداتك، يسمح لك خيار Climate Control Manual (تحكم المناخ اليدوي) بتعديل درجة الحرارة والرطوبة إلى الإعداد الأكثر راحة بالنسبة لك.

في Climate Control Manual (تحكم المناخ اليدوي)، يمكن ضبط درجة حرارة الأنبوب ومستوى الرطوبة بشكل مستقل، إلا أنه لا يمكن ضمان الحماية من التندّي. إذا حدث تندّي، حاول أولاً زيادة درجة حرارة الأنبوب. إذا أصبحت درجة حرارة الهواء أدفأ مما يجب واستمر التندّي، حاول خفض الرطوبة.

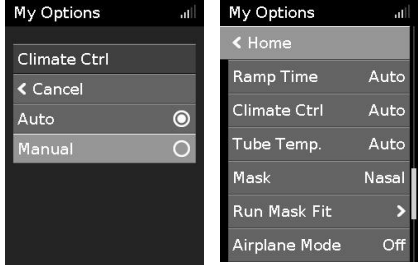

للتغيير إلى Climate Control Manual (تحكم المناخ اليدوي):

١. في My Options (خياراتي)، أدر القرص لتحديد Climate Ctrl (تحكم المناخ) ومن ثم، اضغط على القرص.

٢. أدر القرص لتحديد Manual (يدوي) ومن ثم، انقر على القرص لحفظ التغيير.

Humidity Level (مستوى الرطوبة)

ترطب وحدة الترطيب الهواء وهي مصممة لجعل تناول العلاج أكثر راحة. إذا شعرت بجفاف الأنف أو الفم، فزد من مستوى الرطوبة. وإذا شعرت بوجود أية رطوبة في قناعك، فقلل من مستوى الرطوبة.

يمكنك ضبط Humidity Level (مستوى الرطوبة) إلى Off (إيقاف تشغيل) أو تعيينه بين ١ و٨، حيث يُشير "١" إلى إعداد الرطوبة الأقل و"٨" إلى إعداد الرطوبة الأعلى.

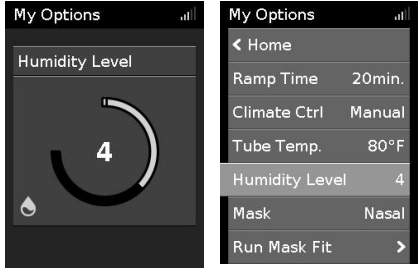

لضبط Humidity Level (مستوى الرطوبة):

١. في My Options (خياراتي)، أدر القرص لتحديد Humidity Level (مستوى الرطوبة) ومن ثم، اضغط على القرص.

٢. أدر القرص لضبط مستوى الرطوبة واضغط على القرص لحفظ التغيير.

إذا كنت تستخدم Climate Control Manual (تحكم المناخ اليدوي) وكنت تريد العودة إلى Climate Control Auto (تحكم المناخ التلقائي)، اتبع التعليمات أدناه.

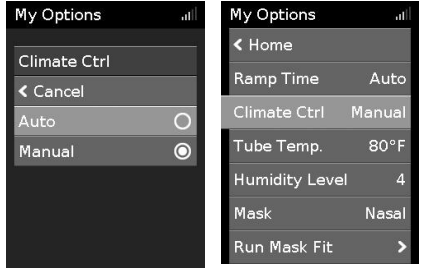

للتغيير إلى Climate Control Auto (تحكم المناخ التلقائي):

١. في My Options (خياراتي)، أدر القرص لتحديد Climate Ctrl (تحكم المناخ) ومن ثم، اضغط على القرص.

٢. أدر القرص لتحديد Auto (تلقائي) ومن ثم، انقر على القرص لحفظ التغيير.

من المهم أن تُنظف أنبوب الهواء الخاص بك بانتظام للتأكد من أنك تتلقى العلاج الأمثل. ستساعدك الأجزاء التالية على فك وتنظيف وفحص وإعادة وصل أنبوب الهواء الخاص بك.

الفصل

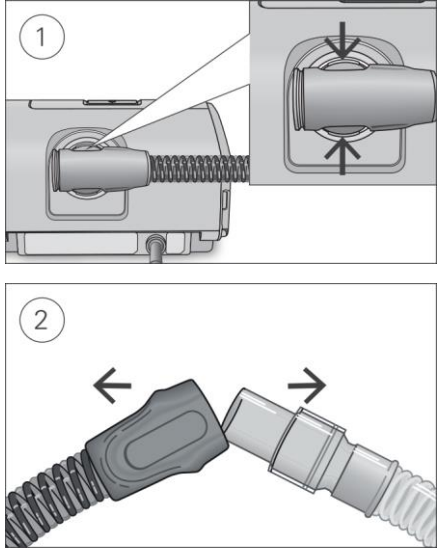

١. أمسك كفة أنبوب الهواء وافرض ضغطاً لطيفاً على أزرار الإطلاق واسحبها برفق من الجهاز.

٢. أمسك كلاً من كفة أنبوب الهواء والوصلة الدوارة للقناع ومن ثم انزعهما برفق عن بعضها البعض.

ملاحظة: أمسك واسحب كفة أنبوب الهواء فقط. لا تمسك أو تسحب الأنبوب نفسه حيث يمكن أن يسبب هذا تلفاً.

التنظيف

- يجب عليك تنظيف أنبوب الهواء أسبوعياً كما هو موضح.
- اغسل أنبوب الهواء في ماء دافئ باستخدام منظف خفيف.
لا تغسل أنبوب الهواء في غسالة أطباق أو غسالة عادية.
- اشطف أنبوب الهواء جيداً واسمح له أن يجف بعيداً عن ضوء الشمس المباشر و/أو الحرارة.

الفحص

يجب أن تفحص أنبوب الهواء بانتظام بحثاً عن أضرار. إذا كانت هناك أية ثقوب أو تمزقات أو تشققات، فينبغي عليك استبداله.

إعادة وصل أنبوب الهواء

- عندما يكون أنبوب الهواء جافاً، يمكنك إعادة وصله بالجهاز.
- صل أنبوب الهواء بإحكام بمخرج الهواء الموجود بالجزء الخلفي للجهاز.
- صل الطرف الحر لأنبوب الهواء بإحكام بالقناع المركب.

Troubleshooting (حل المشكلات)

إذا كانت لديك أية مشكلات، راجع قسم حل المشكلات في دليل مستخدم الجهاز الخاص بك أو الموقع www.resmed.com.

ملاحظة: في حالة وقوع أي حوادث خطيرة ذات صلة بهذا الجهاز، يجب إبلاغ ResMed بها وكذلك إبلاغ الجهة المختصة في بلدك.

المواصفات الفنية

الظروف البيئية

درجة حرارة التشغيل:

+٤١ درجة فهرنهايت إلى +٩٥ درجة
فهرنهايت (+٥٠ درجة مئوية إلى
+٣٥ درجة مئوية)

ملاحظة: يمكن أن يكون تدفق الهواء المتولد عن جهاز العلاج هذا أعلى من درجة حرارة الغرفة. يظل الجهاز تحت ظروف درجة الحرارة المحيطة الشديدة (+١٠٤ درجة فهرنهايت/٤٠ درجة مئوية) في وضعية آمنة.

الرطوبة النسبية ١٠ إلى ٩٥٪، دون تكثيف

رطوبة التشغيل:

ارتفاع مستوى التشغيل عن سطح البحر:

مستوى البحر حتى ٨٥٠٠ قدم
(٢٥٩١ م)؛ نطاق الضغط الجوي
١٠١٣ هيكروبسكال إلى ٧٣٨ هيكروبسكال
-٤ درجة فهرنهايت إلى +١٤٠ درجة
فهرنهايت (-٢٠ درجة مئوية إلى
+٦٠ درجة مئوية)

درجة حرارة التخزين والنقل:

الرطوبة النسبية ٥ إلى ٩٥٪، دون تكثيف









رطوبة التخزين والنقل:

التوافق الكهرومغناطيسي/مقاومة أنابيب الهواء للتدفق وقيم الامتثال
راجع دليل مستخدم الجهاز.

درجة الحرارة			
نطاق درجة الحرارة:			
٦٠+ إلى ٨٦+ درجة فهرنهايت			
(١٦+ إلى ٣٠+ درجة مئوية)			
١٠٦+ درجة فهرنهايت			
(٤١+ درجة مئوية)			
نطاق ضغط التشغيل			
الضغط الأقصى الموصى به			
٣٠ سم H ₂ O (٣٠+ هيكتوباسكال)			
الجسدي			
أنبوب الهواء	المادة	الطول	القطر الداخلي
كلايمت لاين إير	مكونات كهربائية وبلاستيكية مرنة	٦,٦ قدم (٢ متر)	٠,٦ بوصة (١٥مم)
كلايمت لاين إير	مكونات كهربائية وبلاستيكية مرنة	٦,٤ قدم (١,٩ متر)	٠,٧٥ بوصة (١٩مم)
فترة التصميم			
أنبوب الهواء: قياسي، سُلّم لاين، كلايمت ٦ أشهر			
لاين إير، كلايمت لاين إير أوكسي			

الرموز

قد تظهر الرموز التالية على المنتج أو العبوة.

 ممثل أوروبي مفوض.  رقم الكتالوج.  رمز الدفعة. **Rx Only** لا يُصرف الجهاز إلا بأمر الطبيب (في الولايات المتحدة، يحظر القانون الفيدرالي بيع هذه الأجهزة إلا بواسطة طبيب أو بأمر منه).  حد درجة الحرارة.  حد الضغط الجوي.  شعار رقم ١ لمراقبة التلوث بالصين.  شعار رقم ٢ لمراقبة التلوث بالصين.  المستورد.  جهاز طبي.

راجع مسرد الرموز من خلال الرابط ResMed.com/symbols.

المعلومات البيئية

ينبغي التخلص من هذا الجهاز بشكل منفصل وليس كنفايات بلدية غير مصنفة. للتخلص من جهازك، ينبغي عليك استخدام أنظمة الجمع وإعادة الاستخدام وإعادة التدوير الملائمة والمتاحة في منطقتك. استخدام أنظمة الجمع وإعادة الاستخدام وإعادة التدوير هذه مصمم لتقليل الضغط على الموارد الطبيعية ومنع المواد الخطرة من الإضرار بالبيئة.

إذا كنت تحتاج إلى معلومات حول أنظمة التخلص هذه، يرجى الاتصال بإدارة النفايات المحلية لديك. يدعوك رمز السلة الممنوعة هذا إلى استخدام أنظمة الرمي هذه. إذا كنت تحتاج معلومات حول جمع ورمي جهاز رسمد الخاص بك، يرجى الاتصال بمكتب رسمد الخاص بك أو الموزع المحلي، أو توجه إلى www.resmed.com/environment.

ضمان محدود

راجع دليل مستخدم الجهاز الخاص بك.



MANUFACTURER

ResMed Pty Ltd

1 Elizabeth Macarthur Drive

Bella Vista NSW 2153 Australia

See ResMed.com for other ResMed locations worldwide. AirSense, AirCurve, ClimateLine, HumidAir and Lumis are trademarks and/or registered trademarks of the ResMed family of companies. For patent and other intellectual property information, see ResMed.com/ip

© 2019 ResMed Pty Ltd. 378461/1 2019-08

ResMed.com

CE 0123



378461